



**BG** Инструкции за употреба

**RO** Instrucțiuni de utilizare

**SK** Návod na obsluhu

**SR** Uputstvo za upotrebu

**UKR** Керівництво з експлуатації

---

**СЪДОМИЯЛНА МАШИНА  
MASINA DE SPALAT VASE  
UMÝVAČKA RIADU  
MAŠINA ZA PRANJE POSUDJA  
ПОСУДОМИЙНА МАШИНА**

---

Поздравления!

Благодарим Ви, че избрахте този уред на CANDY: качествена съдомиялна машина което гарантира високата производителност и сигурност.

CANDY произвежда широка гама от домашни уреди: перални машини, перални/сушилни, фурни, микровълнови печки, печки и котлони, хладилници и фризери.

Поискайте от вашия дилър да ви предостави каталог със пълната гама от продуктите на CANDY. Моля прочетете внимателно инструкцията поради това че той може да ви предостави важна информация относно сигурния монтаж, използването и поддръжката на уреда, заедно със някои полезни съвети как да успеете да постигнете най-добрите резултати с вашата съдомиялна машина.

За бъдещи справки моля запазете това встъпително ръководство за ползване на сигурно и достъпно място.

## ГАРАНЦИЯ

Този уред е снабден с гаранционен сертификат, който позволява свободно използване на Техническа поддръжка.

Моля пазете си касовата бележка от покупката. Тя трябва да е се пази и да се представи на сервизния инженер, при случай на нужда от сервиз.

## ОПИСАНИЕ НА КОНТРОЛНИЯ ПАНЕЛ

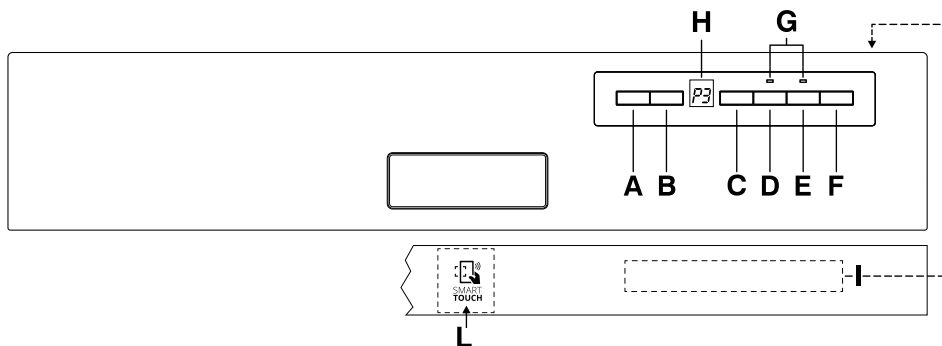

- |  |  |
|--|--|
| <b>A</b> Бутон "ON/OFF" (Вкл./Изкл.)             | <b>F</b> Бутон "START"/"RESET" (Старт/Нулиране)<br>(стартиране/отмяна на програма) |
| <b>B</b> Бутон "Избор на програма"               | <b>G</b> Индикатори "ИЗБОР НА ОПЦИИ"   |
| <b>C</b> Бутон "ОТЛОЖЕН СТАРТ"                   | <b>H</b> Дигитален дисплей   |
| <b>D</b> Бутон за опция "EXPRESS"<br>(ЕКСПРЕСНО) | <b>I</b> Упътване за програмата  |
| <b>E</b> Бутон за опция "ALL IN 1"               | <b>L</b> Зона "SMART TOUCH"  |

ГАБАРИТИ		
Ширина x Височина x Дълбочина (cm)	59,8 x 81,8 ÷ 89,8 x 57	
Дълбочина с отворена врата (cm)	117	
ТЕХНИЧЕСКИ ХАРАКТЕРИСТИКИ		
EN 50242 комплекти	16	
Капацитет с тигани и чинии	9 лица	
Налягане на подаваната вода (MPa)	Мин. 0,08 - Макс. 0,8	
Предпазител / Входящо захранване / Подавано напрежение	Вж. табелката с данни.	
ПОТРЕБЛЕНИЕ (основни програми)*		
Програма	Енергия (kWh)	Вода (L)
ХИГИЕНИЧНА	2,07	21
УНИВЕРСАЛНА	1,46	15
ЕКО	0,95	10
RAPID 24'	0,59	9
Потребление на енергия в режим "изкл." и в режим "оставена включена": 0,45 W / 0,45 W		
*Стойностите са измерени в лабораторни условия, в съответствие с европейски стандарт EN 50242 (потреблението може да варира според условията на употреба).		

# ИЗБОР НА ПРОГРАМА И СПЕЦИАЛНИ ФУНКЦИИ

(Използвайте заедно с упътването за програмата)

## Настройките на програма

- Отворете вратата и поставете мръсните съдове в уреда.
- Натиснете бутона "ON/OFF" (Вкл./Изкл.) за около 2 секунди. Дисплеят ще показва два реда.
- Изберете програма, като натиснете бутон "ИЗБОР НА ПРОГРАМА".
- Ако искате да изберете опция, натиснете съответния бутон (индикаторът ще светне).

*Бутоните за опции могат да бъдат избрани или отменени В РАМКИТЕ НА една минута след стартиране на програмата.*

- Натиснете бутона "START" (Старт). Дължината на програмата ще бъде показана на дисплея, редувайки часове с минути [т.е.  $1\text{ h}$ (1 час) /  $25$ (25 минути)].
- Когато вратата се затвори, след прозвучаване на звуковия сигнал, програмата ще започне автоматично. Дисплеят ще показва оставащото време до края на програмата.

*В РАМКИТЕ НА една минута след стартиране на програмата може да изберете друга програма само с натискане на бутона "ИЗБОР НА ПРОГРАМА".*

## Програми "ИМПУЛС"

Програмите "ИМПУЛС" използват технология с импулсно миене, която намалява потреблението, шума и увеличава производителността.

### ВАЖНО

"Периодичната" работа на помпата за миене НЕ ТРЯБВА да се счита за повреда, това е характеристика на импулсното миене, така че трябва да се счита за нормална функция на програмата.

## Прекъсване на програмата

Отварянето на вратата докато работи програма не се препоръчва особено по време на фазите на основно миене и последно горещо изплакване. Но ако вратата се отвори докато работи програма (напр. за добавяне на съдове), машината спира автоматично и дисплеят ще премигва с оставащото време до края на програмата. Затворете вратата **без да натискате никакви бутони**. Цикълът ще продължи откъдето е спрял.

### ВАЖНО

Работеща програма може да бъде прекъсната без отваряне на вратата с натискане на бутона "ON/OFF" (Вкл./Изкл.). В такъв случай просто натиснете бутона "ON/OFF" (Вкл./Изкл.) отново, за да рестартирате цикъла откъдето е прекъснал.



### ВНИМАНИЕ!

Ако отворите вратата по време на цикъла на сушене, звуков сигнал ви посочва, че той още не е завършен.

## Промяна на работеща програма

Процедирайте както следва, за да промените или отмените работеща програма:

- Задържете бутона "RESET" (НУЛИРАНЕ) за най-малко 3 секунди. На дисплея ще се появи "00" и ще се чуят някои звукови сигнали.
- Работещата програма ще бъде отменена. Дисплеят ще показва два реда.
- В този момент можете да зададете нова програма.



### ВНИМАНИЕ!

Преди да стартирате нова програма трябва да проверите дали още има препарат в дозатора. Ако е необходимо, напълнете го.

## Операции в програмата

Докато работи програмата, дисплеят показва оставащото време до края на програмата, което се обновява автоматично.

*Ако има спиране на тока докато съдомиялната работи, специална памет съхранява избраната програма и при възстановяване на захранването продължава откъдето е спряла.*

## Край на програмата

Ще прозвучи 5-секундна аларма (ако не е спрял звукът) 3 пъти на интервали от 30 секунди, за да покаже, че програмата за миене е завършена. Съдомиялната ще се изключи автоматично.

## Бутони за опция

### Бутон "EXPRESS" (ЕКСПРЕСНО)

Този бутон предоставя средно 25% пестене на енергия и време (според избрания цикъл), като намалява температурата на водата за миене и времето за сушене при последното изплакване. Тази програма се препоръчва за миене на леко изцапани и леко влажни съдове, които не са напълно изсъхнали и за подобрени резултати от изсушаване. Препоръчваме ви да оставяте вратата на съдомиялната наполовина отворена в края на цикъла, за да има естествена циркулация на въздух в нея.

### Бутон "ALL IN 1"

Тази опция оптимизира употребата на "ALL in 1" ("3 в 1"/"4 в 1"/"5 в 1" и т.н.) комбинирани препарати.

С натискането на този бутон избраната програма за миене се модифицира за най-добра производителност на комбинираните препарати (освен това се деактивира алармата за празен дозатор за сол).



### ВНИМАНИЕ!

След като бъде избрана веднъж, тази опция остава включена (индикаторът свети) в следващите цикли на миене и може да се деактивира (изключен индикатор) само с натискане на бутона отново.

### ВАЖНО

Тази опция се препоръчва, когато използвате програмата RAPID 24', чиято продължителност ще се удължи с около 15 минути, което позволява на таблетките препарат да постигнат по-добра производителност.

## Аларма "няма сол"

Ако съдомиялната ви се нуждае от пълнене на сол, дисплеят ще го покаже и "SL" ще премигва при включване на съдомиялната. Появата на бели петна върху съдовете по принцип е предупредителен знак, че контейнерът за сол трябва да се напълни.

## Бутон "ОТЛОЖЕН СТАРТ"

Времето за включване на съдомиялната може да се задава с този бутон, отлагайки старта от 1 до 23 часа.

Процедирайте както следва, за да зададете отложен старт:

- Натиснете бутона "ОТЛОЖЕН СТАРТ" ("00" ще се появи на дисплея).
- Натиснете бутона отново, за да увеличите отлагането с часове (при всяко натискане отлагането се увеличава с 1 час до максимум 23).
- За да започнете отброяването, натиснете бутона "START" .  
Дисплеят ще показва оставащото време до началото на програмата.

В края на отброяването програмата ще се стартира автоматично и дължината на изборния цикъл ще се покаже на дисплея.

Процедирайте както следва, за да отмените отложен старт:

- Задръжте бутона "RESET" за най-малко 3 секунди. На дисплея ще се появи "00" и ще се чуят някои звукови сигнали.
- Отложеният старт и избраната програма ще бъдат отменени.  
Дисплеят ще показва два реда.
- В този момент трябва да се зададат нови бутони за програма и опции, за да се стартира нова програма, както е посочено в раздела "**Настройки на програма**".

## Спиране на звука на аларма за КРАЙ НА ПРОГРАМА

Звукът на алармата за край на програмата може да бъде спрян както следва:

**ВАЖНО**  
Съдомиялната трябва **ВИНАГИ** да е изключена преди да започнете тази процедура.

1. Задръжте бутона "ИЗБОР НА ПРОГРАМА" и в същото време **включете** съдомиялната, като натиснете бутона "ON/OFF" (Вкл./Изкл.) (ще се чуе кратък звуков сигнал).
2. Дръжте бутона "ИЗБОР НА ПРОГРАМА" натиснат поне **15 секунди** (през това време ще се чуят **2** звукови сигнала).
3. Пуснете бутона, когато прозвучи **вторият** звуков сигнал ("b1" ще се появи на дисплея, за да посочи, че алармата е включена).
4. Натиснете същия бутон отново ("b0" ще се появи на дисплея, за да посочи, че алармата е изключена).
5. Изключете съдомиялната, като натиснете бутона "ON/OFF" (Вкл./Изкл.), за да потвърдите новата настройка.

За да включите алармата отново, следвайте същата процедура.

## Запомняване на последната използвана програма

Последната използвана програма може да бъде запомнена, като направите следното:

### ВАЖНО

Съдомиялната трябва **ВИНАГИ** да е изключена преди да започнете тази процедура.

1. Задръжте бутона "ИЗБОР НА ПРОГРАМА" и в същото време **включете** съдомиялната, като натиснете бутона "ON/OFF" (Вкл./Изкл.) (ще се чуе кратък звуков сигнал).
2. Дръжте бутона "ИЗБОР НА ПРОГРАМА" натиснат поне **30** секунди (през това време ще се чуят **3** звукови сигнала).
3. Пуснете бутона, когато прозвучи **третият** звуков сигнал ("A0" ще се появи на дисплея, за да посочи, че запомняването е изключено).
4. Натиснете същия бутон отново ("A1" ще се появи на дисплея, за да посочи, че запомняването е включено).

5. Изключете съдомиялната, като натиснете бутона "ON/OFF" (Вкл./Изкл.), за да потвърдите новата настройка.

За да изключите запомняването, следвайте същата процедура.

### ВАЖНО

Тази съдомиялна е оборудвана с устройство за безопасност против преливане, което автоматично ще изхвърли всичката излишна вода в случай на проблем.



### ВНИМАНИЕ!

за да осигурите правилната работа на препоръчваме да не местите устройството за безопасност против преливане, препоръчваме да не местите съдомиялната или да я наклоняте по време на работа.

Ако все пак е нужно да наклоните или преместите съдомиялната, моля, уверете се, че цикълът на миене е завършен и няма останала вода в уреда.

Съдомиялната може да сигнализира на дисплея за серия от грешки.

## АВТОМАТИЧНИ СИГНАЛИ ЗА ГРЕШКА

ГРЕШКИ	ПРИЧИНА	РЕШЕНИЕ
<b>E2</b> се показва на дисплея и се чува аларма.	Няма вода (кранът за подаване е затворен).	Изключете съдомиялната, отворете крана за подаване и занулете програмата.
<b>E3</b> се показва на дисплея и се чува аларма.	Машината не може да източни водата.	Проверете дали тръбата за източване не е огъната или дали филтрите или сифонът не са запушени. Ако проблемът продължи, свържете се с Обслужване на клиенти.
<b>E4</b> се показва на дисплея и се чува аларма.	Теч на вода	Проверете дали тръбата за източване не е огъната или дали филтрите или сифонът не са запушени. Ако проблемът продължи, свържете се с Обслужване на клиенти.
<b>E5, E6, E7, Ef</b> или <b>EL</b> се показва на дисплея и се чува аларма.	Грешка в електронния контролен блок.	Свържете се с Обслужване на клиенти.
<b>E8</b> или <b>Ei</b> се показва на дисплея и се чува аларма.	Водният нагревател не работи правилно или филтърната плоча е запушена.	Почистете я. Ако проблемът продължи, свържете се с Обслужване на клиенти.

## SMART TOUCH

Този уред е оборудван с технология **Smart Touch**, която позволява контрол чрез приложение на смартфони с операционна система Adroid и такива с технологията NFC (Near Field Communication).

- Свалете приложението **Candy simply-Fi** на вашия смартфон.

Приложението Candy simply-Fi е налично за Android и iOS устройства – таблети и сматфони. Но, можете да контролирате машината и да използвате всички възможности, предоставени от технологията Smart Touch само със сматфони Android, снабдени с технологията NFC, както е показано в таблицата по-долу:

Сматфон Android с технология NFC	Контрол на устройството и съдържанието
Сматфон Android без технология NFC	Само съдържание
Android таблет	Само съдържание
Apple iPhone	Само съдържание
Apple iPad	Само съдържание

## ФУНКЦИИ

Le principali funzioni attivabili mediante l'App sono:

- **Гласов асистент** - Наръчник за да ви помогне да изберете идеалния цикъл на миене само с три гласови команди (чини, степен на зареждане, степен на замърсеност).
- **Цикли** - За да изберете и стартирате нови допълнителни програми за миене.
- **Умна грижа** – Допълнителни настройки , Твърдост на водата, "**Smart Check-up**". Почистване на филтъра и упътване за отстраняване на проблеми

- **Статистика** – Статистика на използваните програми и съвети за по-ефективно ползване на машината.

Вижте всички детайли за функциите Smart Touch, като използвате приложението в ДЕМО режим или като посетите :  
[www.candysmarttouch.com](http://www.candysmarttouch.com)

## ПЪРВА УПОТРЕБА – Регистрация на машината

ПЪРВА УПОТРЕБА – Регистрация на машината

- Отидете на меню „**Настройки**” във вашия Android смартфон и активирайте функцията NFC в подменното “**Безжична връзка и Мрежи**”.

В зависимост от модела на смартфона и версията на операционната система, процесът на активация на NFC може да бъде различен. Вижте ръководството на смартфона за повече информация.

- Включете уреда и стартирайте **Smart Touch** режима като изберете програмата "**P0**".
- Отворете приложението, създайте потребителски профил и регистрирайте уреда, като следвате инструкциите на дисплея на телефона или „**Бързото ръководство**”, приложено към машината.

Повече информация, често задавани въпроси и видео за лесна регистрация може да откриете на:  
[www.candysmarttouch.com/how-to](http://www.candysmarttouch.com/how-to)



## СЛЕДВАЩА УПОТРЕБА – Редовна употреба

- Винаги когато искате да управлявате машината през Приложението, първо трябва да стартирате **Smart Touch** режима като изберете програмата **"P0"**.
- Уверете се, че сте отключили екрана на телефона (от евентуален режим на готовност) и сте активирали функцията **NFC**; в противен случай, следвайте стъпките, посочени по-рано.
- Ако искате да стартирате програмата за миене, заредете чиниите и препарат
- Изберете желаната функция в Приложението (напр .: стартиране на програмата, цикъл **"Smart Check-up"** Актуализации, статистика, и т.н. ...).
- Следвайте инструкциите на екрана на телефона, **ВКЛЮЧЕТЕ ГО** при **Smart Touch** лого на корпуса на машината, когато се изисква от приложението.
- Затворете вратата на уреда.

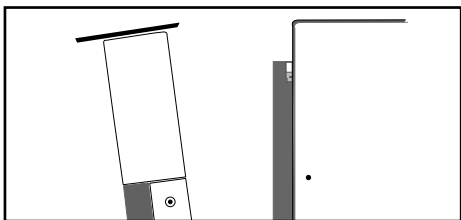

## БЕЛЕЖКИ:

Поставете смартфона си така че **NFC** антената на гърба да съвпада с разположението на логото на **Smart Touch** на уреда.

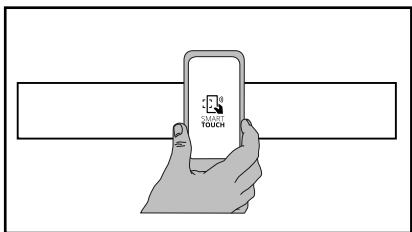

Ако не знаете положението на Вашата **NFC** антена, бавно предвижете вашият смартфон с кръгово движение върху логото **Smart Touch** докато приложението не потвърди връзка.

За да бъде успешно извършено прехвърлянето на данни е от съществено значение **ДА СЕ ЗАДЪРЖИ СМАРТФОНА НА ТАБЛОТО НА МАШИНАТА ЗА НЯКОЛКО СЕКУДИ ПРИ ИЗВЪРШВАНЕ НА ПРОЦЕДУРАТА**; съобщение на устройството ще информира за резултата от и ще посъветва, кога ще е възможно да се отмести смартфона по-далеч.

По-дебелите калфи или метални стикери за телефон могат да повлияят или попречат на обмена на данни между машината и телефона. Свалете ги, ако е необходимо.

Замяната на някои компоненти на смартфона ви (напр. заден капак, батерия и др.) с неоригинални такива, може да даде отражение върху **NFC** атената, пречейки на цялостното използване на приложението.











Управлението и контрола на машината чрез приложението е възможно само чрез „приближаване“: затова не е възможно да се извърши от далеч (напр.: от друга стая; извън къщата).

# УПЪТВАНЕ ЗА ПРОГРАМИТЕ

## Миене с предварително измиване

За програми за миене с предварително измиване препоръчваме да добавите втора доза препарат (макс. 10 g) директно в машината.

Програма	Описание
----------	----------

P 1		Хигиенична 75°C	Антибактериална програма, предназначена за миене и стерилизация на съдове (дори силно замърсени), бебешки бутилки и др.
P 2		Универсална 60°C	Веднъж дневно - за нормално замърсени тигани и всички други съдове, оставени цял ден за миене.
P 3		Ежедневна 55°C	Бърза програма, за нормално замърсени съдове, предназначена за често миене и нормално зареждане.
P 4		Еко 45°C	Програма за нормално замърсени съдове (най-ефективната по отношение на комбинирано потребление на енергия и вода за този вид съдове). <b>Програма, стандартизирана по EN 50242</b>
P 5		Деликатна 45°C	Подходяща за деликатни съдове и стъкло. Също и по-леко замърсени съдове с изключение на тигани.
P 6		Rapid 59' 65°C	Подходяща за силно замърсени съдове, които ще се мият веднага след хранене (зареждане на макс. 8 комплекта).
P 7		Rapid 24' 50°C	Бързо миене за съдове, които ще се измиват веднага след хранене. Зареждане за миене на 6 комплекта.
P 8		НОЩ 55°C	Най-тихата програма за миене. Идеална за нощна работа и за възползване от намалените такси за енергия.
P 9		Предварително измиване	Кратко студено предварително измиване на съдове, прибори в съдомиялната докато не сте готови да измиете цяло зареждане.
P 0		Smart Touch 	Активиране на режим <b>Smart Touch</b> за позволяване на взаимодействие между уреда и приложението <b>Candy simply-Fi</b> . Преди първата употреба с приложението, тази позиция ще се заема от <b>Хигиенична</b> програма.

■ = "ИМПУЛСНИ" програми

N/A = ОПЦИЯТА НЕ Е НАЛИЧНА

Списък за проверка					Съдържание на програмата					Средна продължителност в минути	Налични бутони за специални функции			
Препарат за наксване (Предварително измиване)	Препарат за миене	Чист филтър	Проверка на дозатора за помощно средство за изплакване	Проверка на контейнера за сол	Горещо предварително измиване	Студено предварително измиване	Основно измиване	Първо студено изплакване	Второ студено изплакване	Горещо изплакване с помощно средство	Със студена вода (15°C)* - Толеранс ± 10%.	Бутон "ОТЛОЖЕН СТАРТ"	Бутон "ЕКСПРЕСНА"	Бутон "ALL IN 1"

●	●	●	●	●	○		75°C	○	○	○	130	ДА	ДА	ДА
	●	●	●	●		○	60°C	○		○	120	ДА	ДА	ДА
	●	●	●	●		○	55°C	○		○	80	ДА	ДА	ДА
●	●	●	●	●		○	45°C			○	190	ДА	ДА	ДА
	●	●	●	●		○	45°C	○		○	85	ДА	ДА	ДА
●	●	●	●	●	○		65°C			○	59	ДА	ДА	ДА
	●	●	●	●			50°C			○	24	ДА	N/A	ДА
	●	●	●	●		○	55°C	○		○	240	ДА	ДА	ДА
	●					○					5	ДА	N/A	

\* С ГОРЕЩА ВОДА, ВРЕМЕТО ДО КРАЯ НА ПРОГРАМАТА СЕ ПОКАЗВА АВТОМАТИЧНО ДОКАТО ТЯ РАБОТИ.

## AQUAPROTEST – ЗАЩИТЕН ТРЪБА ЗА ПОДАВАНЕ НА ВОДА

Главната тръба за подаване на вода е поставена в защитен прозрачен маркуч. При повреда в главната тръба за подаване, всеки теч остава в прозрачния маркуч.

Ако има вода, изтекла от главната тръба за подаване, ще има видим признак в прозрачния маркуч.

Можете да продължите с довършване на програмния цикъл, но за безопасност препоръчваме незабавна смяна на целия възел.

Ако маркучът не е достатъчно дълъг за правилно свързване, трябва да се смени с по-дълъг. Маркуч може да получите от сервиза.

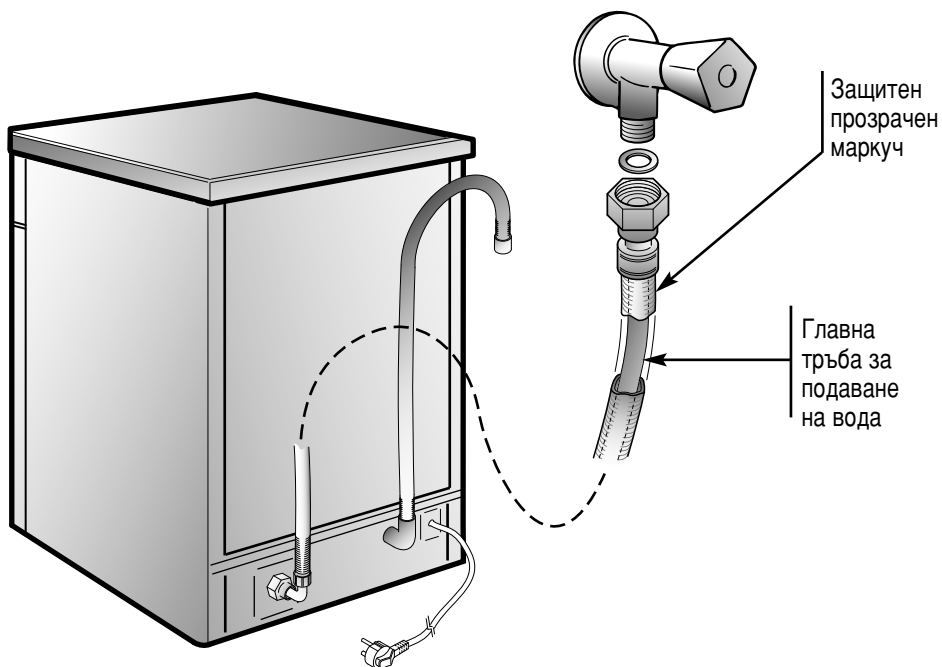

## УРЕД ЗА ОМЕКОТЯВАНЕ НА ВОДА

В зависимост от източника на подаване водата съдържа различни количества варовик и минерали, които се събират върху съдовете, оставяйки бели петна и линии. Колкото е по-високо съдържанието на тези минерали във водата, толкова по-твърда е тя. Съдомиялната е оборудвана с уред за омекотяване на вода, който, чрез специална регенерираща сол, подава омекотена вода за миене на съдовете. Степента на твърдост на водата ви може да разберете от вашата фирма за водоснабдяване.

### Регулиране на омекотителя за вода

Омекотителят на вода може да третира вода с ниво на твърдост до 90°fH (френски градуси) или 50°dH (немски градуси) чрез 8 настройки.

Настройките са посочени в таблицата по-долу:

Ниво	Твърдост на водата		Употреба на регенерираща сол	Настройка на омекотителя на водата
	°fH (френски градуси)	°dH (немски градуси)		
0	0-5	0-3	НЕ	d0
1	6-10	4-6	ДА	d1
2	11-20	7-11	ДА	d2
3	21-30	12-16	ДА	d3
*4	31-40	17-22	ДА	d4
5	41-50	23-27	ДА	d5
6	51-60	28-33	ДА	d6
7	61-90	34-50	ДА	d7

\* Уредът за омекотяване на водата е зададен фабрично на ниво 4 (d4), тъй като отговаря на изискванията на болшинството потребители.

Според степента на твърдост на водата ви, регулирайте уреда за омекотяване по следния начин:

#### ВАЖНО

Съдомиялната трябва **ВИНАГИ** да е изключена преди да започнете тази процедура.

1. Задръжте бутона **"ИЗБОР НА ПРОГРАМА"** и в същото време **включете** съдомиялната, като натиснете бутона **"ВКЛ./ИЗКЛ."** (ще се чуе кратък звуков сигнал).
2. Дръжте бутона **"ИЗБОР НА ПРОГРАМА"** натиснат поне **5 секунди** **ДОКАТО** не се чуе кратък звуков сигнал. Текущото ниво на настройката на омекотителя на водата ще се покаже на дисплея.
3. Натиснете същия бутон отново, за да изберете нужното ниво на омекотителя на водата: всяко натискане на бутона увеличава настройката с едно ниво. Когато стигнете "d7", дисплейт ще се върне на "d0".
4. Изключете съдомиялната, като натиснете бутона **"ВКЛ./ИЗКЛ."**, за да потвърдите новата настройка.



#### ВНИМАНИЕ!

Ако се появи някакъв проблем, изключете съдомиялната, като натиснете бутона **"ВКЛ./ИЗКЛ."** и стартирайте процедурата отново отначало (СТЪПКА 1).

Felicitari!

Va multumim ca ati ales acest produs Candy; este o masina de spalat vase ce garanteaza performantele ridicate si fiabilitate.

Candy produce o gama larga de aparate de uz casnic: masini de spalat vase, uscatoare, cuptoare cu microunde, cuptoare si plite, frigidere si congelatoare.

Solicitati dealer-ului dumneavoastra catalogul cu gama completa de produse Candy. Cititi cu atentie acest manual de utilizare deoarece furnizeaza informatii importante privind instalarea si utilizarea in siguranta a masinii de spalat vase, precum si informatii privind intretinerea acesteia si sfaturi pentru obtinerea celor mai bune rezultate.

Va rugam sa pastrati acest manual pentru referinte ulterioare.

## **SERVICE SI GARANTIE**

Pentru detalii referitoare la termenul de garantie si la conditiile de acordare a garantiei, va rugam sa cititi certificatul de garantie care v-a fost inmanat impreuna cu acest produs.

Va rugam sa pastrati certificatul de garantie impreuna cu factura si chitanta, pentru a face dovada cumpararii acestui produs in cazul in care va fi necesar sa apelati la ajutorul unui centru de service autorizat pe perioada garantiei.

## DESCRIEREA PANOULUI DE CONTROL

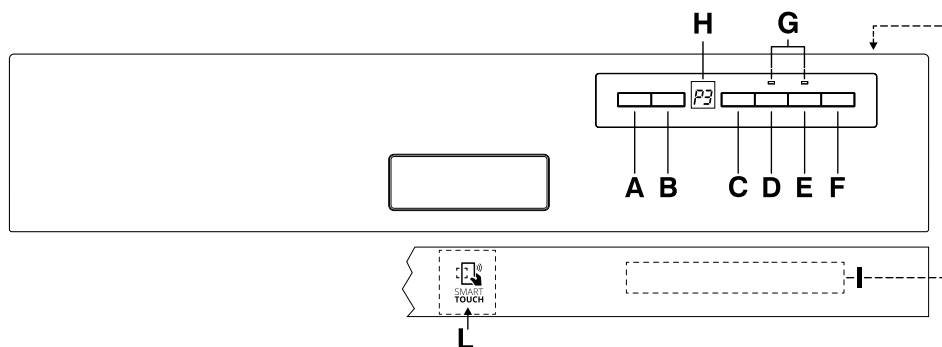

- A** Buton "PORNIT/OPRIT"  
**B** Buton "SELECTARE PROGRAM"  
**C** Buton "START ÎNTRZIAT"  
**D** Buton "EXPRESS"  
**E** Buton opțiune "ALL IN 1"  
**F** Buton "START/RESET"  
 (activare/anulare program)  
**G** Indicatoare "SELECTARE OPTIUNE"  
**H** AFISAJ DIGITAL  
**I** Ghid programe  
**N** Zona SMART TOUCH

DIMENSIUNI		
Latime x Înălțime x Adâncime (cm)	59,8 x 81,8 ÷ 89,8 x 57	
Adâncime cu usa deschisa (cm)	117	
DATOS TÉCNICOS		
Capacitate asezare EN 50242	16	
Capacitate cu recipiente si farfurii	9 seturi	
Presiune de alimentare cu apa (MPa)	Min. 0,08 – Max. 0,8 MPa	
Siguranta / Alimentare / Voltaj	Vezi placuta cu date tehnice	
CONSUM (programele principale)*		
Program	Energie (kWh)	Apa (L)
IGIENIZARE	2,07	21
UNIVERSAL	1,46	15
ECO	0,95	10
ULTRA RAPID 24'	0,59	9
Consumul în modul oprit si modul stand-by: 0,45 W/ 0,45 W		
*Valorile au fost masurate în laboratoare de testare, în conformitate cu standardul european EN 50242 (consumul poate varia în functie de modul de utilizare)		

## SELECTAREA PROGRAMULUI SI FUNCTII SPECIALE

(utilizati ghidul de programe)

### Setarea programului

- Deschideti usa si asezati vasele murdare în interiorul masinii de spalat.
- Apasati butonul "**PORNIT/OPRIT**" timp de aproximativ 2 minute. Pe afisaj vor apare doua linii.
- Pentru a selecta un program, apasati butonul "**SELECTARE PROGRAM**".
- Daca doriti sa selectati o optiune, apasati butonul corespunzator (indicatorul luminos se va aprinde).

***Butoanele pentru optiuni pot fi selectate sau deselectate în interval de un minut de la începerea programului.***

- Apasati butonul "**START**". Durata programului va fi afisata, alternând orele cu minutele (de exemplu 1h(o ora)/25(25 minute)).
- Dupa închiderea usii, se va auzi un semnal sonor si programul va porni automat. Pe afisaj va apare timpul ramas pâna la finalizarea programului.

***În interval de un minut de la pornirea programului, poate fi selectat un alt program prin apasarea butonului „SELECTARE PROGRAM”.***

### Programe "IMPULSE"

Programele "IMPULSE" utilizeaza o tehnologie de spalare ce reduce consumul, zgomotul si intensifica performantele masinii de spalat.

### IMPORTANT

Functionarea intermitenta a pompei de apa **NU** trebuie sa fie considerata o defectiune, reprezinta o functionare normala a programului de spalare.

### Înteruperea programului

Nu este recomandabil sa deschideti usa în timpul unui program, în special în timpul primei spalari sau în timpul clatirii fierbinti finale. Totusi, daca usa este deschisa în timpul unui program (de exemplu pentru a adauga vase) masina se va opri automat iar pe afisaj va apare timpul ramas pâna la finalizarea programului de spalare. Închideti usa, **fara a apasa niciun buton**. Programul de spalare va continua de unde a fost întrerupt.

### IMPORTANT

Un program care este în derulare poate fi întrerupt fara deschiderea usii prin apasarea butonului "**PORNIT/OPRIT**". În acest caz, apasati butonul "**PORNIT/OPRIT**" din nou pentru a reporni programul din punctul unde a fost oprit.



### ATENȚIE!

Daca deschideti usa în timpul etapelor de uscare, se va auzi un semnal sonor pentru a va avertiza ca programul încă nu este finalizat.



## Schimbarea unui program în derulare

Pentru a modifica sau a anula programul în derulare, procedați în felul următor:

- Mențineți apăsat circa 3 secunde butonul "RESET". Pe afișaj va apărea "00" și se vor emite semnale sonore.
- Programul utilizat va fi anulat iar pe afișaj vor apărea două linii.
- În acest moment poate fi setat un nou program.



### ATENȚIE!

Înainte de a porni un program nou, trebuie să verificați dacă mai există detergent în dozator. Dacă este nevoie, adăugați detergent.

## Derularea programului

În timpul derulării programului, pe afișaj vor apărea timpul rămas până la finalizarea programului, care este actualizat în mod automat.

*Dacă apare o întrerupere de alimentare cu energie electrică în timp ce mașina de spălat vase funcționează, programul selectat va fi memorat iar atunci când se reia alimentarea cu energie electrică se va continua de unde a fost oprit.*

## Încheierea programului

Se va auzi o alarmă sonoră timp de 5 secunde (dacă nu este oprit sonorul) de 3 ori la intervale de 30 de secunde pentru a anunța faptul că s-a încheiat programul. Mașina de spălat se va opri automat.

## Butoane opțiuni

### Buton „EXPRESS”

Prin apăsarea acestui buton se obține o reducere

cu circa 25% a consumului de energie și a duratei programului (în funcție de programul selectat). De asemenea, se reduce temperatura apei pentru spălare și durata de uscare din timpul clătirii finale.

Această opțiune este recomandată pentru spălarea vaselor cu grad redus de murdărire sau pentru vase care sunt umezite și care nu au reziduuri alimentare foarte uscate, precum și pentru obținerea unor rezultate mai bune la uscare. Va recomandăm să lăsați ușa mașinii de spălat întredeschisă după finalizarea programului, pentru a permite circulația naturală a aerului în interiorul mașinii de spălat vase.

### Buton „ALL IN 1”

Această opțiune optimizează utilizarea detergentilor combinați de tip „ALL IN 1” („3 in 1”/4 in 1”/5 in 1” etc.).

Prin apăsarea acestui buton, programul de spălare selectat este modificat pentru a se obține cele mai bune performanțe de la detergentii combinați (este dezactivat indicatorul luminos pentru adăugarea sării de dedurizare).



### ATENȚIE!

După selectare, opțiunile vor fi disponibile (indicator aprins) și pentru următoarele programe de spălare. Pentru dezactivare (indicator stins), apăsați din nou butonul.

### IMPORTANT

Această opțiune este recomandată când utilizați programul RAPID 24'. Durata acestuia va fi prelungită cu circa 15 minute, pentru a permite tabletelor să acționeze mai eficient.

## Avertizare recipient pentru sare gol

Dacă mașina de spălat are nevoie de sare de dedurizare, pe afișaj va apărea mesajul "SL" atunci când acesta este pornit. Apariția de pete albe pe vase indică în mod normal faptul că trebuie să umpleți recipientul pentru sare de dedurizare.

## Buton "START INTARZIAT"

Prin apasarea acestui buton timpul pentru începerea programului poate fi amânat cu 1 – 23 de ore.

Pentru a seta opțiunea start întârziat, procedati astfel:

■ Apasati butonul "**START ÎNTRZIAT**" (pe afisaj apare mesajul "**00**").

■ Apasati din nou butonul pentru a mari timpul de pornire întârziata (de fiecare data când apasati butonul, timpul este marit cu câte o ora pâna la maximul de 23 de ore).

■ Pentru a începe numărătoarea inversa, apasati butonul "**START**". Pe afisaj va apare timpul ramas pâna la pornirea programului.

La finalul timpului, programul va porni automat si va fi afisata durata acestuia.

Pentru a anula pornirea întârziata, procedati astfel:

■ Mentineti apasat butonul "**RESET**" cel puțin 3 secunde. Pe afisaj va apare mesajul "**00**" si vor fi emise semnale sonore.

■ Opțiunea start întârziat si programul selectat vor fi anulate. Pe afisaj apare doua linii.

■ În acest moment, trebuie sa fie setat un nou program, asa cum este indicat în sectiunea "**SETARI PROGRAME**".

## Oprirea sonorului pentru alarma de finalizare a programului

Sunetul alarmei pentru încheierea programului poate fi oprit în felul urmator:

### IMPORTANT

**Masina de spalat trebuie sa fie INTOTDEAUNA oprita înainte de a efectua aceasta operatiune.**

1. Tineti apasat butonul "**SELECTARE PROGRAM**" si în acelasi timp **porniti** masina de spalat prin apasarea butonului "**PORNIT/OPRIT**" (se va auzi un scurt semnal sonor).
2. Tineti apasat butonul "**SELECTARE PROGRAM**" cel puțin 15 secunde (în acest interval de timp se vor auzi 2 semnale sonore).
3. Eliberati butonul când se aude al doilea semnal sonor (pe afisaj va apare "**b1**" pentru a indica faptul ca este activata alarma).
4. Apasati acelasi buton din nou (pe afisaj va apare "**b0**" pentru a indica faptul ca alarma este dezactivata).
5. Opriti masina de spalat prin apasarea butonului "**PORNIT/OPRIT**" pentru a confirma noua setare.

Pentru a activa din nou alarma, procedati la fel.

## Memorarea ultimului program utilizat

Pentru a memora ultimul program utilizat, procedati astfel:

### IMPORTANT

Masina de spalat trebuie sa fie **ÎNTOTDEAUNA** oprita înainte de a efecta aceasta operatiune.

1. Tineti apasat butonul "**SELECTARE PROGRAM**" si în acelasi timp **porniti** masina de spalat prin apasarea butonului "**PORNIT/OPRIT**" (se va auzi un scurt semnal sonor).
2. Tineti apasat butonul "**SELECTARE PROGRAM**" cel puțin **30** de secunde (în acest interval de timp, se vor auzi **3** semnale sonore).
3. Eliberati butonul când se aude cel de al **TREILEA** semnal sonor (pe afisaj va apare "**A0**" pentru a indica faptul ca memorarea este dezactivata).

4. Apasati din nou acelasi buton (pe afisaj va apare "**A1**" pentru a indica faptul ca memorarea este activata).
5. Opriti masina de spalat prin apasarea butonului "**PORNIT/OPRIT**" pentru a confirma noua setare.

Pentru a dezactiva functia de memorare, respectati aceeasi procedura.

### IMPORTANT

Aceasta masina de spalat vase este prevazuta cu un dispozitiv de siguranta antiinundare care, în caz de probleme, evacueaza apa în exces.



### ATENTIE!

Pentru a asigura o buna utilizare a dispozitivului de siguranta împotriva inundatiei, este recomandabil ca masina de spalat sa nu fie înclinata în timpul utilizarii. Daca este nevoie sa înclinati masina de spalat vase, asigurati-va de faptul ca programul de spalare s-a încheiat iar în interior nu se mai afla apa.

Masina de spalat poate semnala o serie de erori prin intermediul afisajului.

## SEMNALE DE EROARE AUTOMATE

EROARE	CAUZA	SOLUTIE
<b>E2</b> – apare pe afisaj si se aude alarma.	Fara apa (alimentarea cu apa este închisa).	Opriti masina de spalat, deschideti alimentarea cu apa si reporniti programul.
<b>E3</b> – apare pe afisaj si se aude alarma.	Masina de spalat nu poate evacua apa.	Verificati daca furtunul de evacuare este îndoit sau sifonul sau filtrele sunt înfundate. Daca problema persista, apelati la ajutorul unui centru de service autorizat.
<b>E4</b> - apare pe afisaj si se aude alarma.	Exista scurgeri de apa.	Verificati daca furtunul de evacuare este îndoit sau sifonul sau filtrele sunt înfundate. Daca problema persista, apelati la ajutorul unui centru de service autorizat.
<b>E5, E6, E7, Ef</b> sau <b>EL</b> – apar pe ecran si se aude alarma.	Eroare electronica.	Apelati la ajutorul unui centru de service autorizat.
<b>E8</b> sau <b>Ei</b> - apar pe ecran si se aude alarma. Ii <b>accompanati</b> da un <b>breve</b> <b>segnale</b> <b>acustico</b> .	Elementul de încălzire al apei nu functioneaza corespunzator sau filtrul este înfundat.	Curatati filtrul. Daca problema persista, apelati la ajutorul unui centru de service autorizat.

## SMART TOUCH

Acest produs este prevazut cu tehnologie **Smart Touch** ce permite interactionarea, prin intermediul aplicatiilor, cu telefoanele cu sisteme de operare Android si pentru tablete si smartphone. Puteti interactiona cu masina de spalat si puteti beneficia de potentialul oferit de Smart Touch doar cu ajutorul telefoanelor prevazute cu tehnologie NFC, în functie de urmatorul tabel:

- Descarcati pe telefonul dumneavoastra aplicatia **Candy simply-Fi**.

Aplicatia **Candy simply-Fi** este disponibila pentru telefoanele cu sistem de operare Android si iOS, pentru tablete si smartphone. Puteti interactiona cu masina de spalat si puteti beneficia de potentialul oferit de Smart Touch doar cu ajutorul telefoanelor prevazute cu tehnologie NFC, în functie de urmatorul tabel:

Smartphone Android cu tehnologie NFC	Interactiune cu masina + continut
Smartphone Android fara tehnologie NFC	Doar continut
Tableta Android	Doar continut
iPhone Apple	Doar continut
iPad Apple	Doar continut

## FUNCTII

Principalele functii disponibile prin utilizarea App sunt:

- **sistent vocal** – Un ghid care va asista în alegerea programului ideal, prin specificarea a numai trei caracteristici (vase, nivel încarcare, grad murdarire).
- **Programe** – Pentru a selecta si activa programe noi de spalare suplimentara.
- **Întretinere inteligenta** – Setari avansate, Duritatea apei, "**Verificare inteligenta**", Curatare filtru si probleme în functionare.

- **Statisticile mele** – Statistici cu privire la spalare si recomandari pentru eficientizarea utilizarii masinii.

Pentru detalii cu privire la functiile Smart Touch, vizualizati App în modul DEMO sau accesati: [www.candysmarttouch.com](http://www.candysmarttouch.com)

## CUM SA UTILIZATI SMART TOUCH

### PRIMA DATA – Înregistrarea masinii

- Accesati meniul "**Setari**" de pe telefonul cu Android si activati functia NFC din meniul "**Wireless & Networks**".

În functie de modelul telefonului si versiunea sistemului Android, procesul de activare NFC poate varia. Vezi manualul telefonului smartphone pentru mai multe detalii.

- Puneti aparatul în functiune ti activati modul **Smart Touch** prin selectarea programului "**P0**".

- Deschideti aplicatia, creati un profil si înregistrati aplicati urmând instructiunile de pe telefon sau din ghidul "**Ghidul Rapid**" atasat de masina de spalat.

Mai multe intrebari, informatii si videoclipuri pentru o înregistrare usoara veti gasi pe: [www.candysmarttouch.com/how-to](http://www.candysmarttouch.com/how-to)

## DATA VIITOARE – Utilizare periodica

- De fiecare data când doriti sa controlati aparatul prin intermediul App, mai întâi trebuie sa activati modul **Smart Touch** prin pornirea aparatului, selectati programul "**P0**".
- Asigura-te ca ai deblocat ecranul telefonului (din modul stand-by) si ca ai activat functia NFC; in caz contrar te rugam sa urmezi pasii mentionati anterior.
- Daca doriti sa activati un program de spalare, puneti vasele în masina de spalat si adaugati detergentul.
- Selectati functia dorita din App (ex.: activarea unui program, faza "**Verificare inteligenta**", actualizare statistici, etc...).
- Urmeaza instructiunile de pe ecranul telefonului, **POZITIONEAZA-L PE** logo-ul **Smart Touch** de pe masina, atunci cand Aplicatia solicita acest lucru.
- Închideti usa masinii de spalat vase.

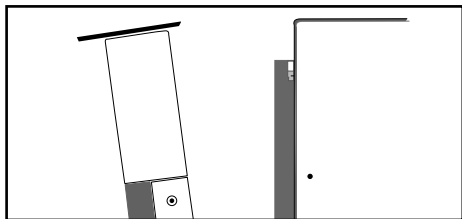

### OBSERVATII:

Asezati telefonul în asa fel încât antena NFC de pe spate sa corespunda cu logo-ul Smart Touch de pe masina de spalat.

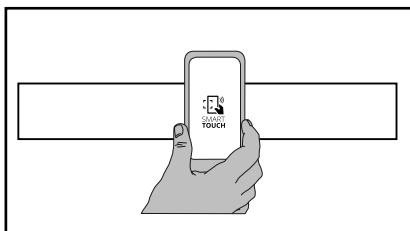

Daca nu cunosti pozitia antenei NFC, misca circular incet telefonul deasupra logo-ului Smart Touch pana cand Aplicatia confirma conexiunea. Pentru ca transferul de date sa se realizeze cu succes este esential SA TII TELEFONUL PE MASINA IN CELE CATEVA SECUNDE ALE PROCEDURII; un mesaj pe dispozitiv te va informa cu privire la rezultatul corect al operatiunii si iti va recomanda indepartarea telefonului.

Husele groase sau autocolantele metalice de pe telefon pot afecta transmisia de date dintre masina si telefon. Daca este nevoie, îndepartati-le.

Inlocuirea anumitor elemente ale smartphone-ului (ex. carcasa, baterie, etc.) cu piese care nu sunt originale poate duce la indepartarea antenei NFC, impiedicand functionarea corecta a Aplicatiei.











Administrarea si controlul masinii prin intermediul aplicatiei este posibila doar din apropiere: de aceea, nu este posibila operarea de la distanta (de exemplu: din alta camera, din afara casei).

# GHID PROGRAME

## Spalare cu prespalare

La programele cu prespalare, se recomanda sa adaugati a doua doza de detergent (max. 10g) direct in masina de spalat vase.

Program	Descriere
---------	-----------

P1		Igienizare 75°C	Program de spalare antibacterian, pentru spalarea si sterilizarea vaselor (pentru vase foarte murdare), pentru biberoane etc.
P2		Universal 60°C	■ O data pe zi – pentru vase foarte murdare si pentru alte vase care au fost strânse pe parcursul zilei, pentru a fi spalate.
P3		Zilnic 55°C	Program rapid de spalare, pentru vase cu grad normal de murarire – pentru spalari frecvente si încarari normale.
P4		Eco 45°C	■ Program pentru reducerea consumului de energie, adecvat pentru vase cu grad normal de murdarire (cel mai eficient program în ceea ce priveste consumul de energie si apa). ■ <b>Program standard pentru EN 50242.</b>
P5		Delicate 45°C	Adecvat pentru vase delicate. De asemenea, adecvat pentru vase foarte putin murdare, cu exceptia tigailor.
P6		Rapid 59' 65°C	Adecvat pentru spalarea vaselor foarte murdare, imediat dupa masa (maximum 8 seturi).
P7		Rapid 24' 50°C	■ Spalare rapida pentru vase care vor fi spalate imediat dupa utilizare. Pentru vase de la 6 persoane.
P8		Program nocturn 55°C	Cel mai silentios program de spalare. Ideal pentru functionarea pe timpul noptii.
P9		Prespalare	Prespalare scurta cu apa rece pentru vase care vor fi pastrate in masina de spalat vase pâna la umplerea acesteia.
P0		Smart Touch 	Activati modul <b>Smart Touch</b> pentru a activa interactiunea dintre aparat si aplicatia <b>Candy simply-Fi</b> . Înainte de prima utilizare cu aplicatia, aceasta pozitie va fi ocupata de programul <b>Igienizare</b> .

■ = Programe "IMPULSE"

N/A = OPTIUNEA NU ESTE DISPONIBILA

Verificari					Etapale programului					Durata medie în minute	Butoane functii speciale disponibile			
Detergent pentru înmuiere (prespalare)	Detergent pentru spalare	Curatare filtru	Verificare recipient pentru agent de clatire	Verificare recipient pentru sare de	Prespalare cu apa calda	Prespalare cu apa rece	Spalare principala	Prima clatire cu apa rece	A doua clatire cu apa rece	Clatire cu apa calda si cu agent de clatire	Spalare cu apa rece (15°C) – Toleranta ±10% –	Buton „START ÎNTRZIAT”	Buton „EXPRESS”	Buton „ALL IN 1”

●	●	●	●	●	○		75°C	○	○	○	130	DA	DA	DA
	●	●	●	●		○	60°C	○		○	120	DA	DA	DA
	●	●	●	●		○	55°C	○		○	80	DA	DA	DA
●	●	●	●	●		○	45°C			○	190	DA	DA	DA
	●	●	●	●		○	45°C	○		○	85	DA	DA	DA
●	●	●	●	●	○		65°C			○	59	DA	DA	DA
	●	●	●	●			50°C			○	24	DA	N/A	DA
	●	●	●	●		○	55°C	○		○	240	DA	DA	DA
		●				○					5	DA	N/A	

\* ÎN CAZUL UTILIZARII APEI CALDE, TIMPUL PROGRAMULUI ESTE AFISAT AUTOMAT ÎN TIMPUL FUNCTIONARII.

## SISTEM AQUAPROTECT

Tubul principal de alimentare este înfășurat într-un furtun transparent de protecție. În cazul unei deteriorări a tubului principal de alimentare, orice scurgere de apă este reținută în furtunul transparent.

În cazul în care există scurgeri ale tubului principal de alimentare, există semne vizibile asupra acestei probleme în furtunul transparent.

Puteti sa continuați sa finalizati programul în derulare, dar pentru siguranța dumneavoastră, va recomandăm înlocuirea imediată a sistemului de tuburi.

În cazul în care furtunul nu este suficient de lung, acesta trebuie înlocuit cu unul mai lung. Furtunul poate fi achiziționat de la centrele de service autorizate.

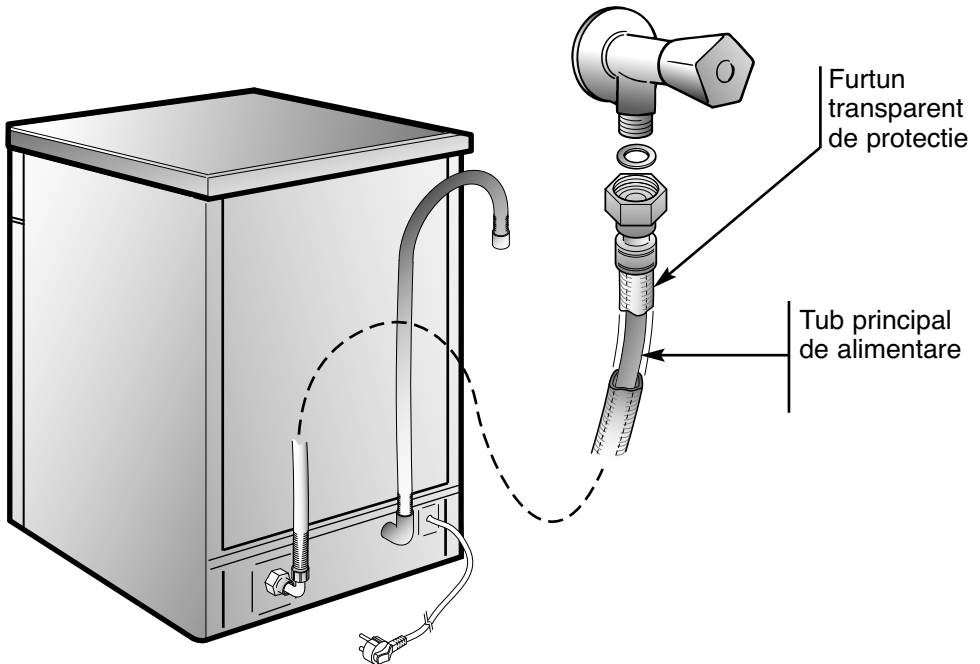



## UNITATE PENTRU DEDURIZAREA APEI

În funcție de sursa de alimentare, apa conține diferite cantități de calcar și minerale care se depun pe vase lăsând urme pe acestea.

Cu cât este mai mare nivelul de minerale din apa, cu atât este mai dură apa. Mașina de spălat este prevăzută cu o unitate pentru dedurizarea apei, care prin intermediul utilizării unei sări regeneratoare speciale, furnizează apă dedurizată pentru spălarea vaselor.

Gradul de duritate al apei poate fi obținut de la compania de furnizare a apei.

### Reglarea durității apei

Unitatea de dedurizare poate trata apa cu o duritate de până la 90°fH (gradatie franceza) sau 50°dH (gradatie germana) prin intermediul a 8 setari diferite.

Tabelul de mai jos prezintă diferite grade de duritate pentru apa cu setările corespunzătoare pentru unitatea de dedurizare.

Nivel	Duritate apa		Utilizare sare dedurizare	Setarea nivelului de dedurizare
	°fH (grade franceze)	°dH (grade germane)		
0	0-5	0-3	NO	d0
1	6-10	4-6	SI	d1
2	11-20	7-11	SI	d2
3	21-30	12-16	SI	d3
*4	31-40	17-22	SI	d4
5	41-50	23-27	SI	d5
6	51-60	28-33	SI	d6
7	61-90	34-50	SI	d7

\* Unitatea pentru dedurizarea apei este setată din fabrică la nivelul 4 (d4), potrivit pentru majoritatea utilizatorilor.

În funcție de gradul de duritate al apei, reglați unitatea de dedurizare în felul următor:

**IMPORTANT: Mașina de spălat trebuie să fie întotdeauna oprită înainte de a efectua această operațiune.**

1. Mențineți apăsat butonul **"SELECTARE PROGRAM"** și simultan porniți mașina de spălat prin apăsarea butonului **"PORNIT/OPRIT"** (se aude un semnal sonor scurt).
2. Țineți apăsat butonul **"SELECTARE PROGRAM"** cel puțin 5 secunde, **PANA** se aude un semnal sonor. Unele indicatoare pentru **"SELECTARE PROGRAM"** se aprind pentru a indica nivelul actual setat pentru duritatea apei.
3. Apasați același buton din nou pentru a selecta nivelul dorit pentru duritatea apei: de fiecare dată când apăsați butonul, setarea crește cu un nivel. Când ajungeți la "d7", afișajul revine la "d0".
4. Opriti mașina de spălat și apăsați butonul **"PORNIT/OPRIT"** pentru a confirma noua setare.



#### **AVERTIZARE!**

În cazul în care apar probleme, opriti mașina de spălat prin apăsarea butonului **"PORNIT/OPRIT"** și reluați procedura (ETAPA 1).

## **Vážený zákazník,**

ďakujeme vám, že ste si vybrali domáci spotrebič CANDY, kvalitnú umývačku riadu, ktorá zaručuje vysokú kvalitu, výborné úžitkové vlastnosti a spoľahlivosť.

CANDY vyrába aj ďalšie druhy domácich spotrebičov ako sú automatické práčky, práčky so sušičkou, kombinované kuchynské sporáky, mikrovlnné rúry, rúry a odsávače pár, chladničky a mrazničky. Požiadajte vášho predajcu, aby vás informoval o sortimente týchto výrobkov dovážaných do Slovenskej republiky.

## **ÚVOD**

Prečítajte si pozorne tento návod na obsluhu, pretože obsahuje dôležité pokyny pre bezpečnú inštaláciu, používanie a údržbu a taktiež užitočné rady pre dosiahnutie najlepších výsledkov pri používaní tejto umývačky.

**Odložte si tento návod pre prípadné použitie v budúcnosti.**

## **ZÁRUKA**

Tento výrobok podlieha záručným podmienkam v lehotách uvedených na záručnom liste, ktorým je vybavený.

Potvrdenie o záruke musíte odložiť, náležitým spôsobom vyplnené, aby mohlo byť predložené v mieste autorizovaného servisného strediska, v prípade potreby zásahu, spoločne s dokladom o zakúpení vydaným predajcom v čase zakúpenia.

# POPIS OVLÁDACÍCH PRVKOV

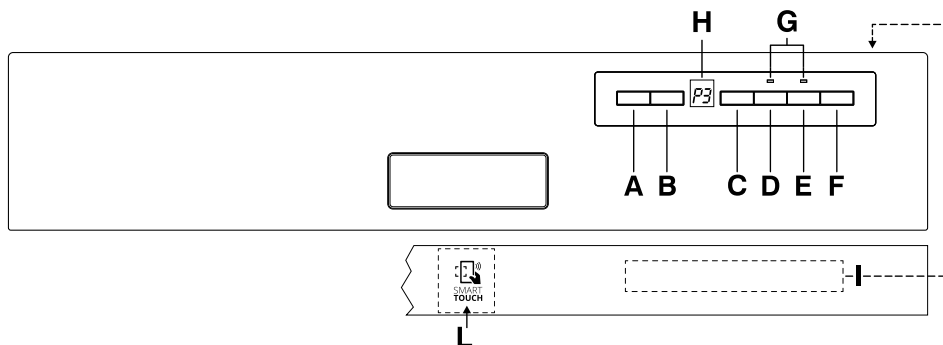

- A** Tlačidlo "ZAPNÚŤ/VYPNÚŤ"
- B** Tlačidlo „VOĽBA PROGRAMU“
- C** Tlačidlo „ODLOŽENÝ ŠTART“
- D** Tlačidlo voľby "EXPRESS"
- E** Tlačidlo doplnkových funkcií "ALL in 1"
- F** Tlačidlo „ŠTART“/„RESET“ (spustenie/vynulovanie programu)
- G** Indikátory "VOĽBA DOPLNKOVÝCH FUNKCIÍ"
- H** DIGITÁLNY DISPLEJ
- I** Programový sprievodca
- L** Oblasť SMART TOUCH

<b>ROZMERY</b>		
Šírka x Výška x Hĺbka (cm)	59,8 x 81,8 ÷ 89,8 x 57	
Hĺbka s otvorenými dvierkami (cm)	117	
<b>TECHNICKÉ ÚDAJE</b>		
Náplň podľa európskych noriem (EN 50242)	16	
Kapacita riadu vrátane hmcov	pre 9 osôb	
Tlak vody (MPa)	Min. 0,08 - Max. 0,8	
Istenie / Maximálny príkon / Pripájacie elektrické napätie	Pozrite si výrobný štítok	
<b>SPOTREBA (hlavné programy)*</b>		
Program	Energia (kWh)	Voda (L)
<b>HYGIENICKÉ</b>	2,07	21
<b>UNIVERZÁLNY</b>	1,46	15
<b>ECO</b>	0,95	10
<b>RAPID 24'</b>	0,59	9
Spotreba energie vo vypnutom a pohotovostnom režime: 0,45 W / 0,45 W		
* Hodnoty namerané v laboratóriu podľa Európskej normy EN 50242 (v bežnom použití sú možné rozdiely).		

## VOĽBA PROGRAMOV A ŠPECIÁLNE FUNKCIE

(Použitie v spojení s programovým sprievodcom)

### Nastavenie programov

- Otvorte dvierka a vložte znečistený riad do spotrebiča.
- Stlačte tlačidlo "ZAPNÚŤ/VYPNÚŤ" na približne 2 sekundy. Na displeji sa zobrazia dve pomlčky.
- Zvoľte program stlačením tlačidla "VOĽBA PROGRAMU".
- Ak chcete zvoliť doplnkovú funkciu, stlačte príslušné tlačidlo (rozsvieti sa príslušný indikátor).

***Tlačidlá doplnkových funkcií je možné aktivovať alebo deaktivovať DO jednej minúty od spustenia programu.***

- Stlačte tlačidlo "ŠTART". Na displeji sa zobrazí čas trvania programu, pričom sa striedavo mení zobrazenie hodín a minút [Napri.: 1h (1 hodina) / 25 (25 minút)].
- Zatvorte dvierka (po akustickom signáli, sa program spustí automaticky). Na displeji sa zobrazí čas zostávajúci do konca programu.

***DO jednej minúty od spustenia cyklu, stlačením tlačidla "VOĽBA PROGRAMU" je možná voľba iného programu.***

### Programy "IMPULSE"

Programy "IMPULSE" používajú techniku umývania v impulzoch, ktoré znižujú spotrebu aj hluk a zlepšujú výkony.

### DÔLEŽITÉ

„Občasné“ fungovanie čerpadla NIE JE prejavom nesprávnej funkcie, ale predstavuje špeciálnu charakteristiku impulzného umývania. Je teda znakom správneho priebehu programu.

### Prerušenie programu

Neodporúčame otváranie dvierok v priebehu programu, hlavne uprostred umývania a pri záverečnom oplachovaní teplou vodou. Ak pri spustení programu otvoríte dvierka (napríklad, ak chcete pridať ďalší riad), umývačka sa automaticky zastaví a na displeji bude blikať zostávajúci čas do ukončenia cyklu. Po zatvorení dvierok **bez stlačenia akéhokoľvek tlačidla** sa cyklus opäť spustí od miesta, v ktorom bol prerušený.

### DÔLEŽITÉ

Spustený program môže byť prerušený bez otvorenia dvierok stlačením tlačidla „ZAPNÚŤ/VYPNÚŤ“. V tomto prípade jednoducho opäť stlačte tlačidlo „ZAPNÚŤ/VYPNÚŤ“ na obnovenie programu od miesta, kde bol prerušený.



### VAROVANIE!

Ak dvere umývačky otvoríte vo fáze sušenia, ozve sa akustický signál ako upozornenie, že cyklus ešte nie je ukončený.

## Zmena spusteného programu

Ak chcete zmeniť alebo zrušiť prebiehajúci program, postupujte nasledujúcim spôsobom:

- Podržte aspoň na 3 sekundy tlačidlo "RESET". Na displeji sa zobrazí "00" a zaznejú akustické signály.
- Prebiehajúci program bude zrušený. Displej zobrazí dve pomlčky.
- V tejto chvíli je možné nastaviť nový program.



### VAROVANIE!

Skôr, ako spustíte nový program, je dobré sa uistiť, že nebol odstránený čistiaci prostriedok. Keby tomu tak bolo, obnovte dávkovanie v príslušnej dávkovacej nádobke.

## Priebeh programu

V priebehu programu, sa na displeji zobrazuje čas zostávajúci do konca programu, ktorý je automaticky obnovovaný.

*V prípade prerušenia prúdu umývačka riadu uchováva pamäť programu vo fáze, keď došlo k prerušeniu a program bude opäť pokračovať od tohto bodu, kde bol prerušený, keď bude obnovená dodávka elektrickej energie.*

## Koniec programu

Koniec programu je signalizovaný akustickým signálom (ak nie je vypnutý), ktorý trvá 5 sekúnd a opakuje sa 3x v intervaloch 30 sekúnd. Umývačka sa automaticky vypne.

## Tlačidlo doplnkových funkcií

### Tlačidlo "EXPRESS"

Toto tlačidlo umožňuje 25% úsporu energie a času v porovnaní s priemerom (v závislosti na zvolenom cykle) znížením teploty umývania a času schnutia v záverečnej fáze oplachovania.

Tento program je určený na umývanie jemných nečistôt a pre jemne vlhký riad, ktorý nie je úplne suchý a na zlepšenie výsledkov sušenia. Odporúčame ponechať dvierka umývačky pootvorené na konci cyklu, čo umožní prirodzenú cirkuláciu vzduchu vo vnútri umývačky.

### Tlačidlo "ALL IN 1"

Táto voľba umožňuje použitie optimálnych kombinovaných čistiacich prostriedkov "ALL in 1" ("3 in 1" / "4 in 1" / "5 in 1", a pod.).

Stlačením tohto tlačidla sa nastavený program umývania zmení tak, aby kombinované čistiace prostriedky uvoľnili svoje najlepšie účinky (okrem toho sa deaktivujú indikátor nedostatku soli).



### VAROVANIE!

Po voľbe tejto funkcie, zostane funkcia aktívna (rozsvieti sa indikátor) aj pri nasledujúcich programoch umývania a bude môcť byť deaktivovaná (indikátor zhasne) iba po opätovnom stlačení tlačidla.

### DÔLEŽITÉ

Táto voľba sa odporúča hlavne pri použití RAPID 24', ktorého trvanie bude predĺžené o cca 15 minút, aby kombinované čistiace prostriedky uvoľnili svoje najlepšie účinky.

## Varovanie doplnenia soli

Ak vaša umývačka vyžaduje doplnenie soli, displej zobrazí a bliká "SL" po zapnutí umývačky.

Výskyt bielych škvŕn na riade je všeobecne varovným signálom, že je potrebné doplniť zásobník soli.

## Tlačidlo "ODLOŽENÝ ŠTART"

Toto tlačidlo umožňuje naprogramovanie spustenia cyklu umývania s oneskorením od 1 do 23 hodín vrátane.

Pre nastavenie odloženého štartu umývania postupujte nasledujúcim spôsobom:

■ Stlačte tlačidlo "ODLOŽENÝ ŠTART" (na displeji sa zobrazí "00").

■ Pre zvýšenie času oneskorenia opäť stlačte tlačidlo (pri každom stlačení sa oneskorenie zvýši o jednu hodinu až po maximálne 23 hodín).

■ Pre spustenie odpočítavania stlačte tlačidlo "ŠTART".  
Po ukončení odpočítavania sa program automaticky spustí.

Na konci odpočítavania, sa program automaticky spustí a na displeji sa zobrazí dĺžka zvoleného programu.

Ak chcete vynulovať odložený štart, postupujte nasledujúcim spôsobom:

■ Tlačidlo "RESET" podržte stlačené počas najmenej 3 sekúnd. Na displeji sa zobrazí "00" a zaznejú akustické signály.

■ Odložený štart a zvolený program sa zruší. Displej zobrazí dve pomlčky.

■ V tomto bode je potrebné nastaviť nový program a prípadne tlačidlami zvoliť doplnkové funkcie tak, ako je uvedené v časti "NASTAVENIE PROGRAMOV".

## Vypnutie funkcie zvukovej signalizácie KONCA PROGRAMU

Funkcia zvukovej signalizácie **konca programu** môže byť vypnutá nasledujúcim spôsobom:

### DÔLEŽITÉ

Nasledujúci postup začnite **VŽDY** pri vypnutej umývačke riadu.

1. Podržte tlačidlo "VOĽBA PROGRAMU" a zároveň **zapnite** umývačku riadu stlačením tlačidla "ZAPNÚT/VYPNÚT" (zaznie krátky zvukový signál).

2. Stlačte a držte tlačidlo "VOĽBA PROGRAMU" najmenej počas 15 sekúnd (počas tohto času zaznejú 2 zvukové signály).

3. Tlačidlo uvoľníte v momente, keď zaznie **druhý** zvukový signál (na displeji sa zobrazí "b1", čo znamená, že signalizácia je aktívna).

4. Opäť stlačte rovnaké tlačidlo (zobrazí sa "b0" čo znamená, že signalizácia je neaktívna).

5. Vypnite umývačku riadu stlačením tlačidla "ZAPNÚT/VYPNÚT", čím uvediete do činnosti nové nastavenie.

Na opätovnú aktiváciu zvukového signálu postupujte rovnakým spôsobom.

## Uloženie naposledy použitého programu

Uloženie naposledy použitého programu môžete vykonať nasledujúcim spôsobom:

**DÔLEŽITÉ**  
Nasledujúci postup začnite **VŽDY** pri vypnutej umývačke riadu.

1. Podržte stlačené tlačidlo "**VOLBA PROGRAMU**" a zároveň **zapnite** umývačku riadu stlačením tlačidla "**ZAPNÚT/VYPNÚT**" (zaznie krátky zvukový signál).
2. Stlačte a podržte tlačidlo "**VOLBA PROGRAMU**" najmenej počas **30** sekúnd (počas tohto čas zaznejú 3 akustické signály).
3. Uvoľnite tlačidlo po zaznení **TRETIEHO** akustického signálu ("**A0**" sa zobrazí na displeji pre indikáciu zrušenia uloženia).
4. Stlačte opäť rovnaké tlačidlo (na displeji sa zobrazí "**A1**" pre indikáciu, že uloženie je zapnuté).

5. Vypnite umývačku riadu stlačením tlačidla "**ZAPNÚT/VYPNÚT**", čím uvediete do činnosti nové nastavenie.

Na deaktiváciu uloženia vykonajte rovnaký proces.

**DÔLEŽITÉ**  
Táto umývačka riadu je vybavená bezpečnostným zariadením proti pretečeniu, ktoré v prípade poruchy vypúšťa prebytočnú vodu.



**VAROVANIE!**  
Aby nedošlo k neočakávanému spusteniu funkcie poistky proti pretečeniu odporúčame Vám, aby ste nehýbali a nenakláňali umývačku riadu v priebehu činnosti. V prípade, že je potrebné s umývačkou riadu pohnúť, alebo ju nakloniť, skontrolujte najskôr, či je ukončený cyklus umývania a vo vani umývačky nezostala žiadna voda.

Umývačka riadu môže na displeji signalizovať celú radu funkčných porúch.

## AUTOMATICKÁ SIGNALIZÁCIA PORÚCH

PORUCHA	PRÍČINA	ODSTRÁNENIE
Na displeji sa zobrazí <b>E2</b> spolu s krátkym akustickým signálom.	Chýba voda (je zatvorený prívod vody).	Vypnite umývačku riadu, otvorte ventil prívodu vody a znovu nastavte cyklus umývania.
Na displeji sa zobrazí <b>E3</b> spolu s krátkym akustickým signálom.	Spotrebič nemôže vypustiť vodu z vane na umývanie.	Skontrolujte, či nie je zalomená hadica výpuste vody, či nie je upchatý sifón, alebo či nie sú upchaté filtre. Ak porucha pretrváva, obráťte sa na autorizovaný servis.
Na displeji sa zobrazí <b>E4</b> spolu s krátkym akustickým signálom.	Vyteká voda.	Skontrolujte, či nie je zalomená hadica výpuste vody, či nie je upchatý sifón, alebo či nie sú upchaté filtre. Ak porucha pretrváva, obráťte sa na autorizovaný servis.
Na displeji sa zobrazí <b>E5, E6, E7, E<sub>f</sub></b> alebo <b>EL</b> s krátkym akustickým signálom.	Porucha elektronického riadenia.	Je potrebné obrátiť sa na autorizovaný servis.
Na displeji sa zobrazí <b>E8</b> alebo <b>E<sub>i</sub></b> s krátkym akustickým signálom.	Výhrevné teleso ohrevu vody nefunguje správne, alebo je upchatý filter.	Vyčistite filter. Ak porucha pretrváva, obráťte sa na autorizovaný servis.

## SMART TOUCH

Tento spotřebič je vybavený technologií **Smart Touch**, která umožňuje komunikaci, prostřednictvím aplikací, so smartfóny s operačním systémem Android a vybavenými funkcí NFC (Near Field Communication).

- Stáhněte si aplikaci **Candy simply-Fi**.

Aplikace **Candy simply-Fi** je dostupná pro zařízení so systémy Android a iOS, pro tablety a smartfony. Můžete komunikovat so spotřebičem a získat výhodu poníkanú Smart Touch len so smartfony Android vybavenými technologií NFC, podľa nasledujúcej schémy

Android smartfón s technologií NFC	Interakcia so spotřebičem + obsahom
Android smartfón bez NFC technologie	Len obsah
Android tablet	Len obsah
Apple iPhone	Len obsah
Apple iPad	Len obsah

## FUNKCE

Hlavné funkcie aplikácie sú:

Hlavní funkce, které jsou v aplikaci k dispozici:

- **Zvukový asistent** – pomocník, který vám pomůže vybrat ideální cyklus s pouhými třemi vstupy (nádobí, úroveň zatížení, úroveň znečištění).
- **Cykly** – V případě, že chcete přidat a zahájit dodatečné mycí cykly.
- **Chytrá péče** – Pokročilé nastavení, Tvrdost vody, "**Chytrá kontrola**", Čištění filtru a řešení potíží.

- **Moje statistiky** – Statistiky mytí a typy pro efektivnější využívání vašeho přístroje.

Získejte všechny detaily funkce **Smart Touch** procházením aplikace v DEMO verzi nebo více na adrese: [www.candysmarttouch.com](http://www.candysmarttouch.com)

## POUŽITIE SMART TOUCH

### PRVÝKRÁT – registrácia spotřebiča

- Otvorte menu "**Settings**" vášho Android smartfónu a aktivujte funkciu NFC v menu "**Wireless & Networks**".

V závislosti od modelu smartfónu a OS verzie systému Android môže byť proces aktivácie NFC odlišný. Vid' návod k smartfónu.

- Zapněte přístroj a aktivujte režim **Smart Touch** výběrem programu "**P0**".

- Otvorte aplikáciu, vytvorte si užívateľský profil a zaregistrujte spotřebič pokynov na telefóne alebo podľa "**Príručky rýchleho štartu**" spotřebiča.

Ďalšie informácie, otázky a video pre ľahkú registráciu je dostupné na: [www.candysmarttouch.com/how-to](http://www.candysmarttouch.com/how-to)



## DALŠIE POUŽITIE – bežné použitie

- Pokaždé, keď budete chcieť spravovať zariadenie přes aplikáciu, musíte najprv aktivovať režim **Smart Touch** tým, že zapnete spotrebič a zvolíte program "P0".
- Uistite sa, či máte odomknutú obrazovku telefónu (z pohotovostného režimu) a aktivovanú funkciu NFC. V opačnom prípade postupujte podľa vyššie uvedených pokynov.
- Chcete-li spustiť mycí cyklus, vložte nádobu a čistiaci prostriedek.
- Vyberte požadovanú funkciu v aplikácii (napr.: spuštění programu, cyklus "Chytrá kontrola", aktualizace statistik, atd.).
- Postupujte podľa pokynov na displeji telefónu a podľa požiadavky aplikácie ho udržiavajte **V BLÍZKOSTI** loga **Smart Touch**, ktoré sa nachádza na ovládacom paneli spotrebiča.
- Zavřete dvířka spotrebiče.

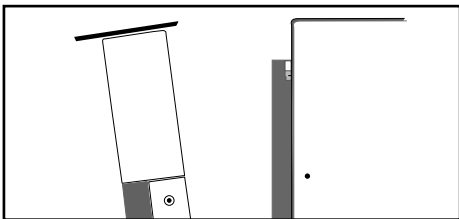

### POZNÁMKY:

Umiestnite smartfón tak, že NFC anténa na zadnej strane zodpovedá pozícii Smart Touch logu spotrebiča.

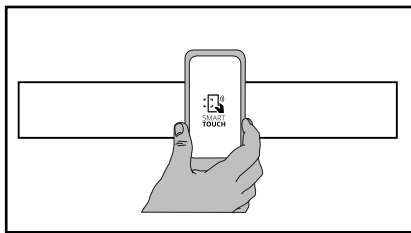

V prípade že nepoznáte pozíciu NFC antény, krúživými pohybmi ľahko pohybujte smart telefónom nad logom Smart Touch až kým aplikácia nepotvrdí pripojenie. Aby bol prenos dát úspešný, JE NUTNÉ UDRŽIAVAŤ SMART TELEFÓN V BLÍZKOSTI OVLÁDACIEHO PANELU POČAS CELÉHO NIEKOĽKOSEKUNDOVÉHO PRIPOJENIA. Následne Vás bude zariadenie informovať o správnom výsledku operácie a oznámi Vám, že je možné presunúť sa so smart telefónom kamkoľvek.

Hrubé obaly alebo metalické nálepky na smartfóne môžu ovplyvniť alebo brániť prenosu dát medzi telefónom a spotrebičom. V prípade potreby ich odstráňte.

Nahradením niektorých častí smart telefónu (napr. zadný kryt, batéria atď.) neoriginálnymi zložkami by mohlo dôjsť k poškodeniu NFC antény, ktoré by následne mohlo brániť plnému využitiu aplikácie.











Správa a ovládanie spotrebiča prostredníctvom aplikácie je možná len „v blízkosti“: nie je možné vykonať operácie na diaľku (napr.: z inej miestnosti; mimo domu).

# PROGRAMOVÝ SPRIEVODCA

## Umývanie s predumytím

Pre programy s predumytím odporúčame pridať ďalšiu dávku čistiaceho prostriedku (max. 10g) priamo do spotrebiča.

Program	Popis programu
---------	----------------

P 1		<b>Hygienické</b> 75 °C	Cyklus s antibakteriálnym účinkom, vhodný na umývanie a dezinfekciu riadu (s odolnými usadeninami), dojčenských fliaš, a pod.
P 2		<b>Univerzálny</b> 60 °C	Vhodný pre umývanie hmcov a všetkého ďalšieho riadu, veľmi znečisteného.
P 3		<b>Denný</b> 55 °C	Rýchly cyklus pre bežne znečistený riad, vhodný na časté umývanie a bežné množstvo riadu.
P 4		<b>Eco</b> 45 °C	Program pre bežne znečistený riad (najúčinnejší z hľadiska jeho kombinovanej spotreby energie a vody pre daný typ riadu). <b>Program podľa normy EN 50242.</b>
P 5		<b>Jemné umývanie</b> 45°C	Vhodný na umývanie krehkého riadu, dekoratívneho a skla. Je vhodný pre denné umývanie riadu málo znečisteného, s výnimkou hmcov.
P 6		<b>Rýchloprogram 59'</b> 65 °C	Vhodný na každodenné umývanie, ihneď po použití riadu a hmcov bežne znečistených (Max. 8 kusov).
P 7		<b>Rapid 24'</b> 50°C	Rýchle umývanie pre riad, ktorý bude umývaný ihneď po jedle. Naplňte umývačku súpravou pre 6 osôb.
P 8		<b>Noc</b> 55°C	Maximálne tichý program. Je ideálny pre prevádzku v nočných hodinách pri využití poplatkov energie v slabej prevádzke.
P 9		<b>Predumytie</b>	Krátke studené predumytie riadu, ktorý bol vložený v umývačke dovtedy, pokiaľ ste umývačku nenaplnili úplne.
P 0		<b>Smart Touch</b>	Aktivácia režimu <b>Smart Touch</b> , ktorý umožňuje komunikáciu medzi spotrebičom a aplikáciou <b>Candy simply-Fi</b> . Pred prvým použitím pomocou aplikácie, bude táto pozícia obsadená programom <b>Hygienické</b> .

■ = Programy "IMPULSE"

N/A = NASTAVENIE FUNKCIE NIE JE MOŽNÉ

Vykonalie kontroly					Priebeh programu umývania						Priem. čas programu v min.	Tlačidlá pre špeciálne		
Čistiaci prostriedok na predumytie	Čistiaci prostriedok na hlavné umývanie	Výčistenie filtrov	Kontrola leštiaceho prostriedku	Kontrola soli v zásobníku	Horúce predumytie	Studené predumytie	Hlavné umývanie	Prvý studený oplach	Druhý studený oplach	Horúci oplach s prídáním leštidla	So studenou vodou 15°C* - Tolerancia ± 10% -	Tlačidlo „ODLOŽENÝ ŠTART“	Tlačidlo „EXPRESS“	Tlačidlo „ALL in 1“

●	●	●	●	●	○		75°C	○	○	○	130	ÁNO	ÁNO	ÁNO
	●	●	●	●		○	60°C	○		○	120	ÁNO	ÁNO	ÁNO
	●	●	●	●		○	55°C	○		○	80	ÁNO	ÁNO	ÁNO
●	●	●	●	●		○	45°C			○	190	ÁNO	ÁNO	ÁNO
	●	●	●	●		○	45°C	○		○	85	ÁNO	ÁNO	ÁNO
●	●	●	●	●	○		65°C			○	59	ÁNO	ÁNO	ÁNO
	●	●	●	●			50°C			○	24	ÁNO	N/A	ÁNO
	●	●	●	●		○	55°C	○		○	240	ÁNO	ÁNO	ÁNO
		●				○					5	ÁNO	N/A	

\* PRI NAPŮŠŤANÍ HORÚCEJ VODY JE V PRIEBEHU ČINNOSTI PROGRAMU AUTOMATICKY ZOBRAZOVANÝ NA DISPLEJI ČAS ZOSTÁVAJÚCI DO KONCE CYKLU UMÝVANIA.

## AQUAPROTECT – CHRÁNENÉ POTRUBIE PRÍVODU VODY

Hlavné prírodné potrubie je uložené v priehľadnej hadici. V prípade poškodenia hlavného vodovodného potrubia, je akýkoľvek únik vody zaistený v priehľadnej hadici.

Ak voda unikla z hlavného vodovodného potrubia, bude tento únik viditeľný v priehľadnej hadici. Môžete pokračovať v dokončení programového cyklu, no pre zaistenie bezpečnosti, odporúčame okamžitú výmenu celej hadice.

Ak nemá prírodná hadica dostatočnú dĺžku pre správne pripojenie, musí byť vymenená za inú s príslušnou dĺžkou. Prívodnú hadicu vody si vyžiadajte v autorizovanom servisnom stredisku.

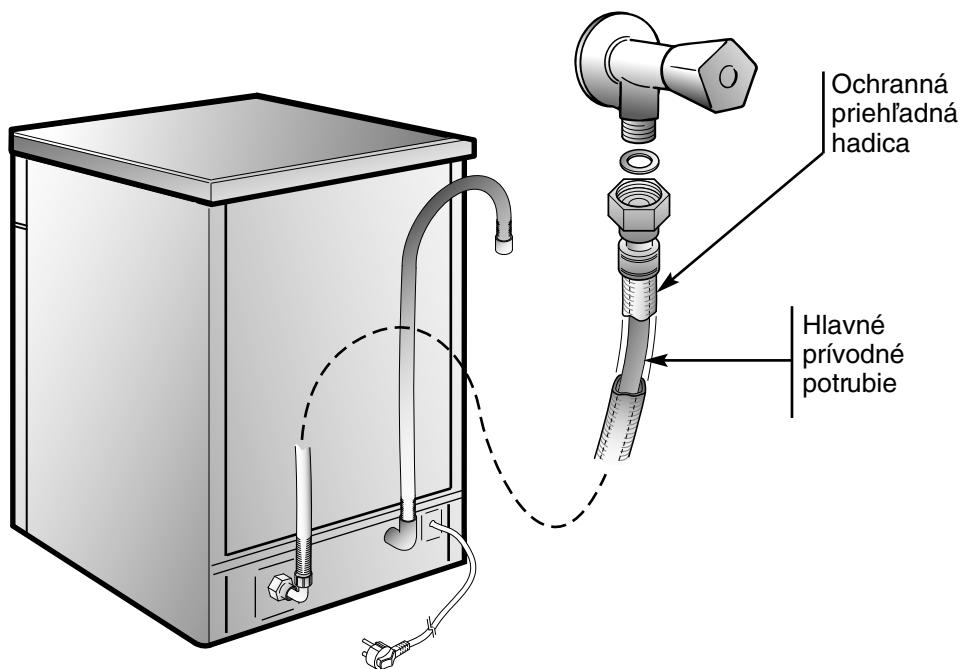

## ZARIADENIE NA ZMÄKČOVANIE VODY

V závislosti od zdroja obsahuje voda rôzne množstvo vápenca a minerálov, ktoré sa usadzujú na riade a zanechávajú na jeho povrchu biele škvy a šmuhy. Aká je vysoká prítomnosť týchto minerálov vo vode, taká vysoká je jej tvrdosť.

Umývačky riadu sú vybavené zariadením na zmäkčovanie vody, ktoré vyžaduje k svojej regenerácii špeciálnu soľ. Táto zmäkčená voda

sa potom používa v umývačke na umývanie riadu. Stupeň tvrdosti vody vám poskytne spoločnosť, ktorá zabezpečuje dodávku vody alebo si ju môžete nechať zmerať.

### Nastavenie zmäkčovača vody elektronickým programátorom

Zmäkčovacie zariadenie upravuje vodu s tvrdosťou do 90°fH (francúzska stupnica) alebo 50°dH (nemecká stupnica tvrdosti vody) v 6 rôznych stupňoch jeho na stavenia.

V tabuľke je uvedené nastavenie.

Úroveň tvrdosti	Tvrdosť vody		Použitie regeneračnej soli	Nastavenie zmäkčovača vody
	°fH (fran. stupnica)	°dH (nemecká stupnica)		
0	0-5	0-3	NIE	d0
1	6-10	4-6	ÁNO	d1
2	11-20	7-11	ÁNO	d2
3	21-30	12-16	ÁNO	d3
*4	31-40	17-22	ÁNO	d4
5	41-50	23-27	ÁNO	d5
6	51-60	28-33	ÁNO	d6
7	61-90	34-50	ÁNO	d7

\* **Zmäkčovacie zariadenie je vo výrobe nastavené na 4. stupeň (d4), čo vyhovuje väčšine používateľov.**

Podľa stupňa tvrdosti vody nastavte zmäkčovacie zariadenie nasledujúcim spôsobom:

**DÔLEŽITÉ**  
Nasledujúci postup začnite vždy pri vypnutom spotrebiči.

1. Stlačte a podržte tlačidlo "**VOĽBA PROGRAMU**" a zároveň zapnite umývačku riadu stlačením tlačidla "**ZÁPŇUTIE/VYPŇUTIE**" (ozve sa krátky akustický signál).
2. Stlačte a podržte tlačidlo "**VOĽBA PROGRAMU**" najmenej 5 sekúnd, pokiaľ sa neozve akustický signál. Na displeji sa zobrazí úroveň nastaveného odvápnenia vody.
3. Opäť stlačte rovnaké tlačidlo a zvolte požadovanú úroveň odvápnenia vody: každým stlačením sa zvýši hodnota o jeden stupeň. Po dosiahnutí hodnoty "d7" ukazovateľ preskočí na úroveň "d0".
4. Vypnite umývačku stlačením tlačidla "**ZÁPŇUTIE/VYPŇUTIE**", čím uvediete do činnosti nové nastavenie.



**POZOR!**  
Ak sa vyskytne problém, vypnite umývačku stlačením tlačidla „ZÁPŇUTIE/VYPŇUTIE“ a začnite opäť od začiatku (KROK 1).

Čestitamo!

Hvala Vam što ste izabrali Candy proizvod; kvalitetne mašine koje garantuju dobre performanse i pouzdanost.

Candy proizvodi širok asortiman kućnih aparata: veš mašine, mašine za sušenje, šporeti, mikrotalasne reme, ugradne ploče, reme, aspiratore, frižidere i zamrzivače.

Raspitajte se kod svog prodavca za katalog sa kompletnim asortimanom Candy proizvoda. Molimo pažljivo pročitajte ovo uputstvo zato što ono pruža važne informacije o instalaciji, korišćenju i održavanju mašine, zajedno sa nekim korisnim savetima za najbolje iskorišćenje mogućnosti Vaše mašine. Za buduće referisanje, molimo sačuvajte ovo uputstvo na bezbednom mestu.

## **GARANCIJA**

Ovaj aparat je dopremljen sa garantnim sertifikatom koji omogućava besplatne popravke od strane ovlašćenog servisa u određenom vremenskom periodu. Molimo sačuvajte Vaš račun kao potvrdu kupovine. Treba ga čuvati na bezbednom mestu i prikazati serviseru, u slučaju poziva.

**CANDY SERVISNI CENTAR  
BESPLATAN INFO TELEFON NA TERITORIJI SRBIJE**

**0800 303 304**

Molimo da račun od kupovine ovog uređaja čuvate na sigurnom mestu jer ga je potrebno pokazati serviseru ako pozovete ovlašćeni servis.

## OPIS KONTROLNE TABLE

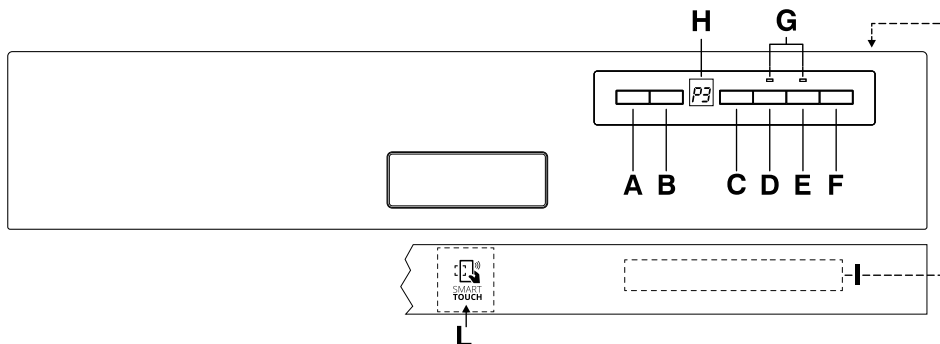

- A** Taster "UKLJUČ/ISKLJUČ"
- B** Taster "IZBOR PROGRAMA"
- C** Taster "ODLODJENI START"
- D** "EXPRESS" taster
- E** "ALL IN 1" taster

- F** "START"/"RESET" taster (pokretanje/prekid programa)
- G** "IZABRANE OPCIJE" svetla
- H** DIGITALNI EKLAN
- I** Programski vodič
- L** SMART TOUCH površina

DIMENZIJE		
Širina x Visina x Dubina (cm)	59,8 x 81,8 ÷ 89,8 x 57	
Dubina sa otvorenim vratima (cm)	117	
TEHNIČKI PODACI		
EN 50242 kapacitet kompleta	16	
Kapacitet sa šerpama i tiganjimas	9 kompleta	
Pritisak vode (MPa)	Min. 0,08 - Max. 0,8	
Napon	Videti tehničku nalepnicu	
POTROŠNJA (glavni programi)*		
Program	Energija (kWh)	Voda (L)
HIGIJENSKI	2,07	21
UNIVERZALNI	1,46	15
ECO	0,95	10
RAPID 24'	0,59	9
Potrošnja vode pri isključenoj struji i redjimu pripravnosti: 0,45 W / 0,45 W		
* Vrednosti su izmerene u laboratoriji u skladu sa Evropskim Standardom EN 50242 (potrošnja modje da varira u zavisnosti od uslova korišćenja).		

# IZBOR PROGRAMA I SPECIJALNE FUNKCIJE

(Koristiti sa programskim vodičem)

## Podešavanje programa

- Otvorite vrata i stavite prljave sudove u mašinu.
- Pritisnite taster "**UKLJUČ/SKLJUČ**" na oko 2 seconds. Displej će prikazati dve linije..
- Izaberite program pritiskom na taster "**IZBOR PROGRAMA**".
- U slučaju da želite da izaberete opciju, pritisnite odgovarajuće tastere.

***Dodatne opcije mogu biti izabrane ili isključene u roku od jednog minuta nakon početka programa.***

- Pritisnite taster "**START**".  
Dužina programa će biti prikazana na displeju, sa naizmeničnim prikazom minuta i sata [l.e: **1 h**] (1 sat) / **25**] (25 minuta)].
- Kada zatvorite vrata, nakon zvučnog signala će program automatski početi da radi. Displej će prikazati preostalo vreme do kraja ciklusa.

***U ROKU OD 1 MINUTA izabrani program može biti promenjen jednostavnim pritiskom na taster "IZBOR PROGRAMA".***

## "IMPULSE" programi

"IMPULSE" programi koriste impulsni sistem pranja, koji smanjuje potrošnju, nivo buke i poboljšava performanse.

### VAŽNO

"Naizmeničan" rad pumpe NE SME biti smatran kvarom, pošto je to glavna karakteristika i impulsnog pranja, te je potpunonormalna karakteristika programa.

## Prekid programa

Otvaranje programa dok mašina radi nije preporučljivo, pogotovo tokom faze glavnog pranja i toplog ispiranja. Međutim, ako otvorite vrata tokom rada mašine (na primer, da dodate posudje), mašina automatski prestaje sa radom a displej će prikazivati vreme do kraja pranja. Zatvorite vrata, **bez pritiskanja bilo kakvih tastera**. Ciklus će automatski početi sa mesta gde je prekinut.

### VAŽNO

Program koji traje može biti prekinut bez otvaranja vrata pritiskom tastera "**UKLJUČ/SKLJUČ**". U tom slučaju, jednostavno ponovo pritisnite taster "**UKLJUČ/SKLJUČ**" kako bi nastavili ciklus sa mesta gde je prekinut.



### UPOZORENJE!

U slučaju da otvorite vrata tokom ciklusa, zvučni signal će zapištati kako bi Vas obavestio da ciklus još nije završen.



## Promena programa pranja

Uradite sledeće korake kako bi prekinuli ili promenili program pranja:

- Držite taster "RESET" najmanje 5 sekundi. "00" će se pojaviti na displeju i zvučni signal će se oglasiti.
- Program pranja će biti prekinut. Displej će prikazati dve crtice.
- U ovom trenutku ćete moći da izaberete novi program pranja.



### UPOZORENJE!

Pre pokretanja novog programa bi trebalo da proverite da li se deterđent i dalje nalazi u posudi. Ako ga nema, dopunite deterđent.

## Trajanje programa

Dok program traje, na displeju se prikazuje preostalo vreme trajanja do kraja.

*U slučaju da dodje do nestanka struje, posebna memorija čuva izabrani program i nastavlja sa onog mesta gde je prekinut.*

## Kraj programa

Alam u trajanju od 5 sekundi će se oglasiti 3 puta u intervalima od 30 sekundi, a svetlosni indikator će zasvetleti kako bi označio kraj programa pranja. Mašina za pranje posudja će se automatski isključiti.

## Opcioni tasteri

### "EXPRESS" taster

Ovaj taster omogućava uštedu energije u proseku za 25% (u zavisnosti od izabranog programa) redukovanjem temperature i dužine sušenja na poslednjem ispiranju. Ovaj program je preporučen za slabo zapljano posudje, kao i za slučajeve kada Vam nije odmah potrebno potpuno suvo posudje. Savetujemo Vam da nakon pranja ostavite vrata mašine poluotvorena na kraju ciklusa, kako bi obezbedili prirodnu cirkulaciju vazduha u mašini.

### "ALL IN 1" taster

Ova opcija optimizuje upotrebu "ALL in 1" ("3 in 1"/"4 in 1"/"5 in 1", itd.) kombinovanih deterđženata.

Izborom ovog tastera, ciklus pranja je optimizovan tako da najbolje isklristi kombinovane deterđžente (iz očiglednih razloga deaktivira indikator nedostatka soli).



### UPOZORENJE!

Kada izaberete opciju, ona ostaje izabrana i za naredne cikluse, sve dok je pritiskom na odgovarajući taster ponovo ne isključite.

### VAŽNO

Ova opcija je preporučljiva kada koristite RAPID 24' program. Trajanje programa će biti produženo za 15 minuta, kako bi se tablete potpuno stopile i postigli najbolji rezultati pranja.

## Indikator nedostatka soli

U slučaju da Vaša mašina zahteva punjenje solju, ekran će blinkati slova "SL" kada se mašina uključi. Pojavljivanje belih fleka na sudovima je generalno znak upozorenja da so treba dopuniti.

## Taster "ODLOŽENI START"

Ovim tasterom se može odložiti početak pranja, od 1 do 23 časa.

Učinite sledeće korake kako bi odložili:

- Pritisnite "**ODLOŽENI START**" taster ("**00**" će se pojaviti na displeju).
- Ponovo pritisnite dugme kako bi povećali broj časova (svaki put se povećava za 1 sat, do maksimalnih 23).
- Kako bi otpočeli odbrojanje, pritisnite dugme "**START**". Displej će prikazati vreme preostalo do početka programa (u satima).

Na kraju odbrojanja, mašina će se automatski uključiti, a na displeju će biti prikazano preostalo vreme do kraja pranja.

Učinite sledeće korake kako bi prekinuli odbrojanje vremena:

- Držite taster "**RESET**" najmanje 3 sekunde. "**00**" će se prikazati na displeju, uz zvučni signal.
- Odloženi start izabranog programa će biti prekinut. Ekran će prikazati dve crtiće.
- U ovom trenutku, moraćete ponovo da izaberete novi program i opcije, prema uputstvima za pokretanje novog programa iz sekcije "**PODEŠAVANJE PROGRAMA**".

## Isključivanje zvučnog signala na kraju pranja

Zvučni signal na kraju pranja može biti ugašen sledećim koracima:

**VAŽNO**  
Mašina **UVEK** mora biti uključena pre pokretanja ove procedure.

1. Držite taster za "**IZBOR PROGRAMA**" i u stom trenutku uključite aparat pritiskom tastera "**UKLJUČ/ISKLJUČ**" (blagi zvučni signal će se oglasiti).
2. Držite taster "**IZBOR PROGRAMA**" pritisnut najmanje 15 sekundi (tokom kojih će se zvučni signal oglasiti 2 puta).
3. Pustite dugme kada se oglasi **drugi** zvučni signal ("**b1**" će se pojaviti na displeju, što znači da je zvuk uključen).
4. Ponovo pritisnite dugme ("**b0**" na displeju će indikovati da je zvuk isključen).
5. Isključite mašinu pritiskom tastera "**UKLJUČ/ISKLJUČ**" kako bi potvrdili nova podešavanja.

Kako bi ponovo uključili alarm na kraju pranja, pratite istu proceduru.

## Memorisanje poslednjeg korišćenog programa

Poslednji korišćeni program može biti memorisan sledećim koracima:

**VAŽNO**  
Mašina **UVEK** mora biti uključena pre pokretanja ove procedure.

1. Držite taster "IZBOR PROGRAMA" i u isto vreme **uključite** mašinu pritiskom na taster "UKLJUČ/ISKLJUČ" (oglasiće se blagi zvučni signal).
2. Držite taster "IZBOR PROGRAMA" najmanje **30** sekundi (tokom ovog perioda, **3** zvučna signala će se oglasiti).
3. Pustite dugme kada se oglasi **TREĆI** zvučni signal ("**A0**" će se pojaviti na displeju, što će indikovati da je memorisanje isključeno).

4. Ponovo pritisnite isti taster ("**A1**" će se pojaviti na displeju, što će indikovati da je memorisanje ključeno).

5. Isključite mašinu pritiskom tastera "**UKLJUČ/ISKLJUČ**" kako bi potvrdili novo podešavanje.

Kako bi onemogućili memorisanje, prpratite istu proceduru.

**VAŽNO**  
Ova mašina je opremljena protivpoplavnim sistemom koji će automatski izbaciti višak vode iz mašine, u slučaju da se problem javi.



### UPOZORENJE!

Kako bi obezbedili pravilno funkcionisanje protivpoplavnog sistema, mašinu ne treba naginjati ili pomerati tokom rada. U slučaju da je potrebno pomeriti ili nagnuti mašinu, uradite to na kraju ciklusa, kada budete sigurni da je mašina gotova i nema preostale vode.

Mašina ima sposobnost prikazivanja određenih grešaka putem displeja.

## AUTOMATSKI SIGNALI GREŠAKA

GREŠKA	UZROK	REŠENJE
<b>E2</b> se pojavljuje na displeju i alarm se oglašava.	Nema vode (česma je zatvorena).	Isključite mašinu, odvmite vodu na česmi i ponovo pokrenite program.
<b>E3</b> se pojavljuje na displeju i alarm se oglašava.	Mašina ne može da izbaci vodu.	Proverite da li je crevo za izbacivanje vode savijeno ili sifon ili filteri blokirani, i očistite ih. U slučaju da se problem nastavi, pozovite ovlašćeni servis.
<b>E4</b> se pojavljuje na displeju i alarm se oglašava.	Curi voda	Proverite da li je crevo za izbacivanje vode savijeno ili filteri blokirani. U slučaju da se problem nastavi, pozovite ovlašćeni servis.
<b>E5, E6, E7, Ef</b> ili <b>EL</b> se pojavljuju na displeju i alarm se oglašava.	Greška elektronske kontrole.	Kontaktirajte za Ovlašćeni Servis.
<b>E8</b> ili <b>Ei</b> se pojavljuje na displeju i alarm se oglašava.	Grejač ne radi dobro ili je filter zapušen.	Očistite filtere.

## SMART TOUCH

Ovaj uređaj je opremljen sa **Smart Touch** tehnologijom koja omogućuje interakciju, putem aplikacije (App), na pametnim telefonima koji imaju Android operativni sistem (platform) i koji je opremljen sa NFC (Near Field Communication) funkcijom.

- Preuzmite i snimite na vaš pametni telefon **Candy simply-Fi** App (aplikaciju).

**Candy simply-Fi** App je dostupna i za Android i za iOS platformu, i za tablete i za pametne telefone. Inače, možete ih povezati sa mašinom i tako iskoristiti prednost koju pruža **Smart Touch** samo ako imate Android pametni telefon, koji je opremljen sa NFC tehnologijom, u skladu sa sledećom funkcionalnom semom:

Android pametni telefon sa NFC tehnologijom	Interakcija sa mašinom + sadržaji
Android pametni telefon bez NFC tehnologije	Samo sadržaji
Android Tablet	Samo sadržaji
Apple iPhone	Samo sadržaji
Apple iPad	Samo sadržaji

## FUNKCIJE

Glavne funkcije koje su dostupne prilikom korišćenja App (aplikacije):

Glavne funkcije dostupne korišćenjem aplikacije su:

- **Glasovni vodič**  – Vodič koji Vam može pomoći da izaberete idealan ciklus sa samo tri glasovna imputa (vrsta posudja, količina i zaprljanost)
- **Ciklusi**  – Kako biste izabrali i pokrenuli nove, dodatne cikluse.
- **Smart Nega**  – Napredna podešavanja, Tvrdoca vode, **"Smart Check-up"**, samodijagnostika i podsetnik za čišćenje filtera.

- **Moja Statistika**  – Statistika pranja i saveti za efikasniju upotrebu mašine

Preuzmite sve detalje **Smart Touch** funkcije korišćenjem Aplikacije u **DEMO mode**, ili idite na: [www.candysmarttouch.com](http://www.candysmarttouch.com)

## KAKO KORISTITI SMART TOUCH

### PRVI PUT – Registracija mašine

- Unesite **"Settings"** (postavke) meni vašeg Android pametnog telefona i aktivirajte NFC funkciju u **"Wireless & Networks"** meniju (bežične veze i mreže).

U zavisnosti od modela pametnog telefona i njegove Android OS verzije, proces NFC aktivacije može biti različit. Za više detalja pogledajte uputstvo za upotrebu pametnog telefona.

- Uključite aparat i omogućite **Smart Touch** funkciju izborom programa **"P0"**.

- Otvorite App (aplikaciju), napravite profil korisnika i registrujte uređaj prateći instrukcije na ekranu telefona **"Brzi Vodič"** koji je prikazan na mašinu.

Za više informacija, F.A.Q. i video za lakšu registraciju su dostupni na: [www.candysmarttouch.com/how-to.com](http://www.candysmarttouch.com/how-to.com)

## SLEDEĆI PUT – Uobičajeno korišćenje

- Svaki put kada budete želeli da kontrolišete mašinu putem Aplikacije, prvo ćete morati da omogućite **Smart Touch** funkciju tako što ćete uključiti aparat, izabrati program "**P0**".
- Proverite da vam nije zaključan telefon, odnosno ekran telefona (da nije možda na "stand-by mode") i da li ste aktivirali NFC funkciju; inače, pratite ranije navedene korake.
- Kada budete želeli da pokrenete ciklus pranja, stavite sudove, deterđent.
- Izaberite željenu funkciju aplikacije (npr.: pokretanje pranja, "**Smart Check-up**" ciklus, ažuriranje statistike, itd.)
- Pratite uputstva na display-u telefona, **DRŽEĆI GA I DALJE** na **Smart Touch** logo-u, koji se nalazi na komandnoj tabli mašine, kada dobijete zahtev od App (aplikacije).
- Zatvorite vrata mašine.

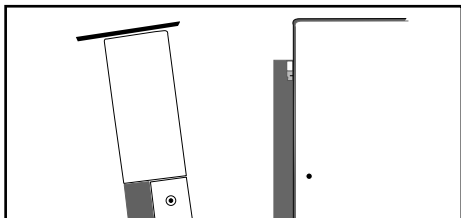

## OBRATITE PAŽNJU:

Stavite vaš pametni telefon tako da se NFC antena, na poledjini, poveže i upari sa pozicijom Smart Touch logo-a na uredjaju .

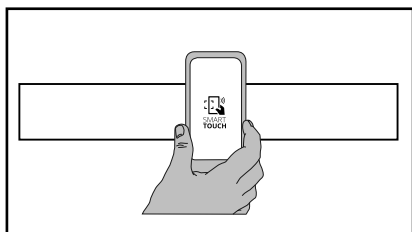

Ako ne znate poziciju vaše NFC antene, lagano pomerajte smartphone kružno, preko Smart Touch logo-a, dok App ne potvrdi da je uspostavljena veza. Da bi prenos podataka bio uspešan, bitno je da **DA DRŽITE SMARTPHONE NA KOMANDNOJ TABLI TOKOM TIH NEKOLIKO SEKUNDI KOLIKO TRAJE PROCEDURA**; poruka na ure aju će vas obavestiti da li je ishod operacije bio uspešan, te shodno tome, možete skloniti i udaljiti telefon.

Deblje futrole ili metalne nalepnice na vašem smartphone-u (pametnom telefonu) mogu uticati ili sprečiti prenos podataka izmedju mašine i telefona. Ako je neophodno, uklonite ih.

Uklanjanje nekih komponenti iz smartphone (npr. zadnje maske, baterije, itd...) sa komponentama koje nisu originalne, može doći do uklanjanja antene u NFC-u, sprečavajući potpuno korišćenje App.











Upravljanje i kontrola mašine putem App (aplikacije) je jedino moguća "iz blizine": dakle nije moguće obaviti navedene radnje iz daleka (npr.: iz druge prostorije; izvan kuće ili stana...).

# PROGRAMSKI VODIČ

## Pranje sa predpranjem

Za programe pranja sa predpranjem, savetujemo da stavite dodatnu dozu deterdenta (max. 10 g) direktno u mašinu.

Program	Popis programu
---------	----------------

P 1		<b>Higijenski</b> 75°C	Antibakterijski program namenjen za pranje i sterilisanje veoma zaprljanog posudja, flašica za bebe i sl.
P 2		<b>Univerzalni</b> 60°C ■	Jednom dnevno - normalan program namenjen za posudje koje se sakupljalo ceo dan.
P 3		<b>Svakodnevni</b> 55°C	Brži program za normalno zaprljano posudje, namenjen za svakodnevno i često pranje.
P 4		<b>Eco</b> 45°C ■	Program za normalno zaprljano posudje (najefikasniji u pogledu potrošnje vode i energije za taj tip posu a). <b>Standardizovan za EN50242.</b>
P 5		<b>Delikatni</b> 45°C ■	Prikladan za delikate čaše i slično posudje. Takođe se može koristiti za slabo zaprljano posudje.
P 6		<b>Brzi 59'</b> 65°C	Prikladan za pranje veoma zaprljanog posudja odmah nakon jela (Max. 8 kompleta).
P 7		<b>Rapid 24'</b> 50°C	Brzo pranje za sudove koji će biti oprani odmah nakon korišćenja. Staviti najviše 6 kompleta.
P 8		<b>Noćni</b> 55°C ■	Najtiši program. Idealan za rad noću i iskorišćenje mogućnosti jeftinije struje.
P 9		<b>Predpranje</b>	Brzo predpranje za posudje koje će biti neko vreme u mašini pre nego što se nakupi dovoljno za celo pranje.
P 0		<b>Smart Touch</b> 	Aktivacija <b>Smart Touch</b> podešavanja, kako bi se omogućila interakcija aparata i <b>Candy simply-Fi</b> App. Pre prvog korišćenja sa aplikacijom, ova pozicija će biti okupirana <b>Higijenskim</b> programom.

■ = "IMPULSE" programi

N/A = OPCIJA NIJE DOSTUPNA

Pre pranja proveriti					Tok programa						Prosečno trajanje	Dostupnost izbora specijalnih funkcija		
Detetžent za predpr.	Detetžent za pranje	Čišćenje filtera	Sredstvo za ispiranje (sjaj)	Pozuda za So	Toplo predpranje	Hladno predpranje	Glavno pranje	Prvo hladno ispiranje	Drugo hladno ispiranje	Toplo ispiranje sa sjaj.	Sa hlad. vodom (15°C)* -Tolerancija ± 10%-	"ODLOŽENI START"	"EXPRESS" taster	"ALL IN 1" taster

●	●	●	●	●	○		75°C	○	○	○	130	DA	DA	DA
	●	●	●	●		○	60°C	○		○	120	DA	DA	DA
	●	●	●	●		○	55°C	○		○	80	DA	DA	DA
●	●	●	●	●		○	45°C			○	190	DA	DA	DA
	●	●	●	●		○	45°C	○		○	85	DA	DA	DA
●	●	●	●	●	○		65°C			○	59	DA	DA	DA
	●	●	●	●			50°C			○	24	DA	N/A	DA
	●	●	●	●		○	55°C	○		○	240	DA	DA	DA
		●				○					5	DA	N/A	

\* SA TOPLOM ULAZKOM VODOM, VREME PRANJA ĆE AUTOMATSKI BITI PRILAGODJENO I PRIKAZANO NA DISPLEJU.

## AQUAPROTECT – ZAŠTITA DOVODNOG CREVA

Glavno crevo za dovod vode se nalazi u okviru providnog creva. U slučaju bilo kakvog curenja, voda će biti zadržana u zaštitnoj providnoj cevi.

U slučaju da voda curi iz glavne dovodne cevi, postojaće vidljiv znak da nešto nije u okviru providnog creva.

Možete ostaviti mašinu da završi program do kraja, ali zbog bezbednosti ipak savetujemo momentalnu zamenu creva.

U slučaju da crevo nije dovoljno dugo za pravilno povezivanje, ono mora biti zamenjeno sa dužim.

Crevo može biti naručeno od ovlašćenog servisnog centra.

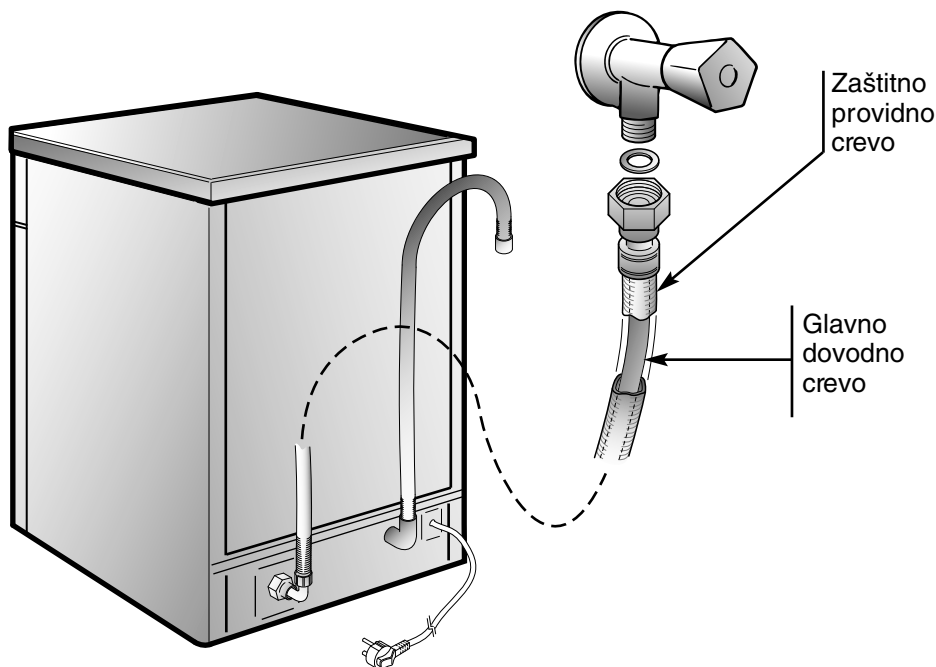



## SISTEM ZA OMEKŠAVANJE VODE

U zavisnosti od vode u Vašem gradu, različite količine kamenca i minerala koje mogu ostati na posudju, mogu ostaviti belo-sive fleke na posudju. Što je viši nivo pomenutih minerala, voda je tvrdja. Mašina je opremljena automatskim omekšivačem vode, koji uz pomoć specijalne regenerišuće soli omekšava vodu za pranje posudja. Tačan nivo tvrdoće vode uvek modjete da potradjite direktno od Vašeg snabdevača vodom.

### Regulisanje omekšavanja vode

Omekšivač vode modje da tretira tvrdoću vode do 90°FH (Francusko merenje) ili 50°dH (Nemačko merenje) putem 8 podešavanja. Podešavanja su izlistana u tabeli ispod.

Nivo	Tvrdoća vode		Korišćenje regenerišuće soli	Podešavanje omekšivača vode
	°FH (Franc.)	°dH (Nemač.)		
0	0-5	0-3	NE	d0
1	6-10	4-6	DA	d1
2	11-20	7-11	DA	d2
3	21-30	12-16	DA	d3
*4	31-40	17-22	DA	d4
5	41-50	23-27	DA	d5
6	51-60	28-33	DA	d6
7	61-90	34-50	DA	d7

\* Uredjaj za omekšavanje vode je fabrički podešen na nivo 4 (d4), pošto ovo podešavanje odgovara na potrebe najviše ljudi.

Regulišite podešavanje Vašeg omekšivača vode prema tvrdoći, prateći sledeće korake:

#### VAŽNO

**Mašina UVEK mora biti isključena pre otpočinjanja ove procedure.**

1. Drdjite taster "IZBOR PROGRAMA" i u isto vreme uključite mašinu pritiskom tastera "UKLJUČ/ISKLJUČ" (oglasiče se blagi zvučni signal).
2. Drdjite taster za "IZBOR PROGRAMA" pritisnut najmanje 5 sekundi, **DOK** se ne čuje blagi zvučni signal. Trenutno podešavanje tvrdoće vode će biti pokazano na displeju.
3. Ponovo pritisnite isto dugme kako bi izabrali djeljeni nivo tvrdoće vode: svaki put kada pritisnete taster, podešavanje će se povećati za jedan nivo. Kada dostigne nivo "d7", displej će se u sledećem koraku automatski vratiti na "d0".
4. Isključite mašinu pritiskom na taster "UKLJUČ/ISKLJUČ" kako bi potvrdili novo podešavanje.



#### UPOZORENJE!

U slučaju bilo kakvog problema, isključite mašinu pritiskom tastera "UKLJUČ/ISKLJUČ" i počnite proceduru od prvog koraka .

## ***Upozorenje!***

Candy aparati za domaćinstvo, namenjeni su isključivo za korišćenje u domaćinstvu. Ako želite, odnosno nameravate da upotrebljavate Candy aparate za domaćinstvo u profesionalne svrhe, prethodno se posavetujte sa dobavljačem!

Mašinu koristite samo prema uputstvima!

Sva su prava zadržana. Nijedan deo ovog izdanja ne sme biti reprodukovano ili prepisano u bilo kom obliku odnosno na bilo koji način, bilo mehanički, fotokopiranjem ili na neki drugi način, bez prethodnog odobrenja vlasnika autorskih prava (copyright).

Proizvodjač ne odgovara za eventualne greške u štampanju ovog uputstva.

Proizvodjač zadržava pravo na odgovarajuće izmene na proizvodu koje ne menjaju njegove bitne karakteristike.

**Besplatan info telefon iz bilo kog mesta u Srbiji**

**0800 303 304**



Вітаємо!

Дякуємо Вам за вибір продукції Candy; якісної та надійної посудомийної машини, що гарантує Вам бездоганну роботу.

Компанія Candy виробляє широкий ряд побутових приладів: посудомийні машини, пральні машини, сушарки, плити, мікрохвильові печі, духовки, варильні поверхні, холодильники та морозильні камери.

Запитуйте у нашого дилера каталог із повним переліком продукції Candy.

Просимо Вас уважно прочитати інструкції, наведені у цьому керівництві, оскільки вони містять важливі вказівки та рекомендації стосовно безпеки, які слід виконувати при установці, використанні та догляді. Тут Ви також знайдете поради, стосовно якомога ефективнішого використання Вашої посудомийної машини.

Будь ласка, зберігайте цю інструкцію у надійному місці для пошуку відповідей на будь-які питання, що виникнуть у Вас в процесі користування приладом.

## ГАРАНТІЯ

Для Вашого побутового приладу виробник надає гарантійний сертифікат, який дозволить Вам безкоштовно скористатись послугами служби технічної допомоги. Будь ласка, зберігайте товарний чек. Зберігайте його у надійному місці, і коли Вам буде потрібна технічна допомога, покажіть його майстру.

# ОПИС ПАНЕЛІ УПРАВЛІННЯ

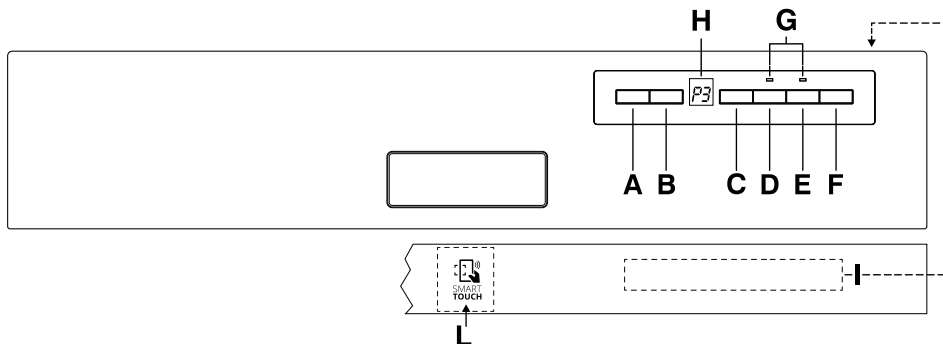

- |   |   |
|---|---|
| <b>A</b> Кнопка "УВІМК/ВИМК" (ON/OFF)               | <b>F</b> Кнопка "START/RESET" (СТАРТ/СКИНУТИ)<br>(розпочати/скасувати програму) |
| <b>B</b> Кнопка "ВИБІР ПРОГРАМИ"                    | <b>G</b> індикатор "ВИБІР ФУНКЦІЇ"  |
| <b>C</b> Кнопка "ВІДТЕРМІНОВАНИЙ СТАРТ"             | <b>H</b> ЦИФРОВИЙ ДИСПЛЕЙ   |
| <b>D</b> Кнопка функції "EXPRESS"<br>(ЕКСПРЕС)      | <b>I</b> Вказівник програм  |
| <b>E</b> Кнопка опції " ALL IN 1"<br>(ВСЕ В ОДНОМУ) | <b>L</b> Поверхня "SMART TOUCH"   |

РОЗМІРИ		
Ширина x Висота x Глибина (см)	59,8 x 81,8 ÷ 89,8 x 57	
Глибина з відкритими дверцятами (см)	117	
ТЕХНІЧНІ ХАРАКТЕРИСТИКИ		
EN 50242 місце завантаження	16	
Об'єм для кастрюль та тарілок	на 9 осіб	
Тиск подачі води (МПа)	Мін. 0,08 - Макс. 0,8	
Запобіжник / потужність на вході / напруга джерела електропостачання	Дивіться табличку із заводськими характеристиками	
СПОЖИВАННЯ (основні програми)*		
Програми	Енергія (кВтг)	Вода (Л)
ГІГЕНІЧНЕ МИТТЯ	2,07	21
УНІВЕРСАЛЬНА	1,46	15
ЕКО	0,95	10
RAPID 24'	0,59	9
Споживання електроенергії у вимкненому режимі та режимі очікування: 0,45 Вт/0,45 Вт		
* Показники виміряні у лабораторії відповідно до Європейських стандартів EN 50242 (споживання може відрізнятись відповідно до умов використання)		

## ВИБІР ПРОГРАМИ ТА СПЕЦІАЛЬНІ ФУНКЦІЇ

(використовувати разом із вказівником програм)

### Налаштування програми

- Відкрийте дверцята та помістіть брудний посуд всередину приладу.
- Натисніть кнопку "УВІМК/ВИМК" протягом 2секунд. На дисплеї з'явиться дві лінії.
- Оберіть програму натиснувши на кнопку "ВИБІР ПРОГРАМИ".
- Якщо Ви бажаєте обрати певну функцію, натисніть відповідну кнопку (засвітиться відповідний світловий індикатор)

*Програму можна обрати, або відімкнути, протягом однієї хвилини із моменту початку програми.*

- Натисніть кнопку "START" Тривалість програми висвітлиться на дисплеї, відображаючи години та хвилини [наприклад:  $\boxed{1}$  (1 година) /  $\boxed{25}$  (25 хвилин)]
- Якщо дверцята зачинені, після звукового сигналу програма запуститься автоматично. На дисплеї висвітиться час, що залишився до завершення циклу.

*Протягом однієї хвилини із моменту запуску програми, Ви можете обрати іншу, просто натиснувши кнопку "ВИБІР ПРОГРАМИ".*

### ІМПУЛЬСНЕ МИТТЯ

Програми "ІМПУЛЬСНОГО МИТТЯ" використовують імпульсну технологію миття, яка скорочує споживання, шум та підвищує ефективність роботи.

#### ВАЖЛИВО

"Переривчаста" робота насосу пральної машини НЕ ПОВИННА сприйматися як несправність, це характерна риса імпульсного миття, тому така робота є нормальним функціонуванням програми.

### Переривання програми

Під час роботи програми не рекомендується відкривати дверцята, особливо під час основного миття та фази фінального ополіскування гарячою водою. Тим не менш, якщо дверцята відкриті під час роботи програми (наприклад, коли ви додасте посуд), машина автоматично припиняє роботу, а на дисплеї блиматиме час, що залишився до завершення циклу. Закрийте дверцята не натискаючи жодної кнопки. Цикл миття відновиться з того моменту, коли його було перервано.

#### ВАЖЛИВО

Програму, яка вже розпочала роботу, можна перервати без відкривання дверцят, натиснувши кнопку "УВІМК/ВИМК". У такому випадку, просто натисніть кнопку "УВІМК/ВИМК" ще раз, і програма відновить свою роботу з того місця, на якому її було перервано.



#### ПОПЕРЕДЖЕННЯ!

Якщо ви відкриєте дверцята під час циклу сушки, то пролунає звуковий сигнал, який означає що цикл сушки ще не завершено.

## ЗМІНА ПОТОЧНОЇ ПРОГРАМИ

Якщо ви бажаєте змінити або скасувати поточну програму, виконайте наступні дії:

- Натисніть кнопку "**RESET**" принаймні на 3 секунди. На дисплеї висвітиться "**00**" та пролунає звуковий сигнал.
- Поточну програму буде скасовано, на дисплеї з'являться дві лінії.
- З цього моменту ви можете встановити нову програму.



### ПОПЕРЕДЖЕННЯ!

Перед початком нової програми, будь ласка, перевірте наявність миючого засобу у дозаторі.  
За необхідності, наповніть дозатор.

## РОБОТА ПРОГРАМИ

Коли програма працює, на дисплеї висвічується час, що залишився до завершення циклу, який оновлюється автоматично.

*Якщо під час роботи посудомийної машини відбувся збій електропостачання, спеціальний пристрій збереже обрану програму, і коли електропостачання відновиться, продовжить роботу з місця завершення.*

## ЗАВЕРШЕННЯ РОБОТИ ПРОГРАМИ

Пролунає 5-секундний звуковий сигнал (якщо не увімкнено беззвучний режим) 3 рази із інтервалом у 30 секунд, який означатиме завершення програми. Посудомийна машина автоматично вимкнеться.

## КНОПКИ ВИБОРУ ПРОГРАМ

### Кнопка "EXPRESS" (ЕКСПРЕС)

Ця кнопка забезпечує економію енергії та часу у середньому на 25% (відповідно до обраного циклу), завдяки зменшенню температури води та часу сушки під час циклу фінального ополіскування.

Ця програма рекомендується для миття посуду що несильно забруднений, та для злегка вологого посуду, на якому рештки їжі ще не встигли засохнути, та для покращення результатів сушки.

Після завершення циклу, ми радимо залишити дверцята посудомийної машини напіввідчиненими, для природної циркуляції повітря всередині посудомийної машини.

### Кнопка " ALL IN 1 " (ВСЕ В ОДНОМУ")

Ця опція оптимізує використання функції "ВСЕ В ОДНОМУ" (ALL IN 1) ("3 в 1" / "4 в 1" / "5 в 1", і т. д.) шляхом поєднання миючих засобів.

Натискаючи цю кнопку, обрана програма миття модифікується, для отримання кращого результату роботи за допомогою комбінування миючих засобів.

(крім того, попередження про відсутність солі буде неактивним).



### ПОПЕРЕДЖЕННЯ!

Обравши цю опцію, вона буде активною і при наступному митті (світлитиметься індикатор), деактивувати (індикатор вимкнеться) її можна лише знову натиснувши кнопку.

### ВАЖЛИВО

Ця опція рекомендується для програми "RAPID 24" тривалість якої буде продовжено на 15 хвилин, для того, щоб таблетки миючого засобу досягли якнайкращої ефективності.

## ПОВІЩЕННЯ ПРО ВІДСУТНІСТЬ СОЛІ

Якщо посудомийна машина увімкнена, та є необхідність додати у контейнер сіль, то на дисплеї з'явиться та блиматиме "**SL**".

Поява на посуді білих плям, означає те, що контейнер для солі потрібно наповнити.

## Кнопка "ВІДТЕРМІНОВАНИЙ СТАРТ"

Ви можете відкласти початок роботи посудомийної машини на 1 або 23 годин.

Виконайте наступне для встановлення відкладеного старту:

■ Натисніть кнопку **"ВІДТЕРМІНОВАНИЙ СТАРТ"** (на дисплеї з'явиться "00").

■ Натисніть кнопку знову для збільшення часу відкладеного старту у годинах (із кожним натисканням старт роботи відкладатиметься на 1 годину, до максимального значення у 23 години)

■ Для початку зворотного відліку часу натисніть кнопку **"START"** на дисплеї висвітлиться час, що залишився до початку роботи програми.

У кінці зворотного відліку часу програма запуститься автоматично, на дисплеї відобразиться тривалість обраного циклу.

Для відміни відтермінування пуску виконайте наступні дії:

■ Натисніть кнопку **"RESET"** принаймні на 3 секунди. На дисплеї з'явиться "00" та пролунає звуковий сигнал.

■ ВІДТЕРМІНОВАНИЙ старт та обрану програму буде скасовано. На дисплеї з'явиться дві лінії.

■ На цьому кроці, ви можете встановити та запустити нову програму та опцію, відповідно до вказівок розділу **"НАЛАШТУВАННЯ ПРОГРАМ"**

## ВИМКНЕННЯ ЗВУКОВОГО СПОВІЩЕННЯ ЗАВЕРШЕННЯ ПРОГРАМИ

Звуковий сигнал про завершення програми можна відімкнути наступним чином:

### ВАЖЛИВО

Перед початком цієї процедури, посудомийна машина **ЗАВЖДИ** повинна бути вимкнена.

1. Натисніть кнопку **"ВИБІР ПРОГРАМИ"** та одночасно увімкніть посудомийну машину натиснувши кнопку **"УВІМК/ВИМК"** (пролунає короткий звуковий сигнал).
2. Натискайте кнопку **"ВИБІР ПРОГРАМИ"** протягом 15 секунд (протягом цього часу пролунають 2 звукові сигнали).
3. Відпустіть кнопку коли пролунає **другий** звуковий сигнал (на дисплеї відобразиться **"b1"**, що означає, що звукове сповіщення увімкнено).
4. Натисніть ту ж кнопку ще раз (на дисплеї відобразиться **"b0"**, що означає, що звукове сповіщення вимкнено).
5. Вимкніть посудомийну машину натиснувши кнопку **"УВІМК/ВИМК"** для підтвердження нових налаштувань.

Для того, щоб увімкнути звукове сповіщення виконайте ті ж дії.



## ЗАПАМ'ЯТОВУВАННЯ ОСТАННЬОЇ ВИКОРИСТАНОЇ ПРОГРАМИ

Для того, щоб зберегти налаштування останньої використаної програми, виконайте наступне:

### ВАЖЛИВО

Перед початком цієї процедури, посудомийна машина **ЗАВЖДИ** повинна бути вимкнена.

1. Натисніть кнопку "**ВИБІР ПРОГРАМИ**" та одночасно увімкніть посудомийну машину натиснувши кнопку "**УВІМК/ВИМК**" (пролунає короткий звуковий сигнал).
2. Натискайте кнопку "**ВИБІР ПРОГРАМИ**" принаймні протягом **30** секунд (протягом цього часу пролунає **3** звукових сигнали).
3. Відпустіть кнопку коли пролунає **третій** звуковий сигнал (на дисплеї з'явиться "**A0**", що означає, що функція запам'ятовування вимкнена).
4. Натисніть ту ж кнопку ще раз (на дисплеї з'явиться "**A1**", що означає, що функція збереження увімкнена)

5. Вимкніть посудомийну машину натиснувши кнопку "**УВІМК/ВИМК**" для підтвердження нових налаштувань.

Для того, щоб відімкнути функцію збереження повторіть попередні дії.

### ВАЖЛИВО

Ця посудомийна машина оснащена пристроєм захисту від переповнення, який автоматично зіллє надлишкову воду, як тільки виникне подібна проблема.



### ПОПЕРЕДЖЕННЯ!

Для належного функціонування пристрою безпеки проти переповнення, ми рекомендуємо не пересувати чи нахилити посудомийну машину. Тим не менш, якщо необхідно пересунути чи нахилити посудомийну машину, будь ласка, переконайтесь що цикл миття завершено і, що в посудомийній машині немає води.

У посудомийній машині наявна функція відображення на дисплеї серій несправностей.

## АВТОМАТИЧНЕ СПОВІЩЕННЯ ПРО НЕСПРАВНОСТІ

НЕСПРАВНІСТЬ	ПРИЧИНА	ЯК ВИРІШИТИ
На дисплеї висвічується " <b>E2</b> " та лунає звуковий сигнал	Відсутнє постання води (зачинений впускний клапан)	Вимкніть посудомийну машину, відкрийте впускний клапан та перезапустіть цикл миття).
На дисплеї висвічується " <b>E3</b> " та лунає звуковий сигнал	Машина не може злити воду.	Перевірте дренажну трубку, вона може бути вигнута, або можуть бути засмічені сифон або фільтри. Якщо проблема не зникає, зверніться у центр обслуговування клієнтів.
На дисплеї висвічується " <b>E4</b> " та лунає звуковий сигнал	Витікання води	Перевірте дренажну трубку, вона може бути вигнута, або можуть бути засмічені сифон або фільтри. Якщо проблема не зникає, зверніться у центр обслуговування клієнтів.
На дисплеї висвічується " <b>E5</b> ", " <b>E6</b> ", " <b>E7</b> " " <b>Ef</b> " або " <b>EL</b> " та лунає звуковий сигнал.	Несправність електронного управління	Зверніться у центр обслуговування клієнтів.
На дисплеї висвічується " <b>E8</b> " або " <b>Ei</b> " та лунає звуковий сигнал.	Елементи нагрівання води працюють неправильно або засмічені пластини фільтру.	Очистіть пластину фільтру. Якщо проблема не зникає, зверніться у центр обслуговування клієнтів.

## SMART TOUCH

Цей прилад оснащений інтелектуальною сенсорною технологією, що дозволяє взаємодіяти, через додаток, у смартфонах на базі операційної системи Android і оснащений функцією NFC (Near Field Communication).

- Завантажте додатокна **Candy simply-Fi** App.

Додаток **Candy simply-Fi** App доступний для пристроїв під управлінням як Android так і iOS, як для планшетів і смартфонів. Тим не менш, Ви можете взаємодіяти з пристроєм і скориставшись можливостями системи Smart Touch, для смартфонів під управлінням Android, оснащених NFC технологією, відповідно до наступної функціональної схемою.

Смартфон Android з NFC технологією	Взаємодія з пристроєм + зміст
Смартфон Android без NFC технології	Лише зміст
Android планшет	Лише зміст
Apple iPhone	Лише зміст
Apple iPad	Лише зміст

## ФУНКЦІОНАЛ

Основні функції, що доступні у додатку:

- **Голосовий помічник** – функція, що допоможе вам обрати ідеальний цикл миття за допомогою лише трьох голосових команд (посуд, рівень завантаження, рівень забруднення).
- **Цикли** – для обрання та запуску нової додаткової програми миття.
- **Розумний догляд** – розширені налаштування, жорсткість води, **"Розумна перевірка" (Smart Check-up)**, очистка фільтру та керівництво з усунення несправностей.

- **Моя статистика** – статистика щодо миття та поради для ефективнішого використання вашої машини.

Детальну інформацію про функцію Smart Touch ви можете отримати, використовуючи демонстраційний режим додатку, або на сайті:  
[www.candysmarttouch.com](http://www.candysmarttouch.com)

## ЯК ВИКОРИСТОВУВАНИ SMART TOUCH

**ПЕРШИЙ КРОК** – реєстрація машини

- Увійдіть до меню "Налаштування/Settings" у вашому Android смартфоні та активуйте NFC функцію у "Бездротові мережі та під'єднання/Wireless & Networks" menu.

Залежно від моделі смартфона і його версії Android OS, процес активації NFC може відрізнятися. Зверніться до керівництва смартфона для більш докладної інформації.

- Увімкніть прилад та запустіть режим **Smart Touch**, обравши програму "P0".

- Увійдіть до програми, щоб створити профіль користувача і зареєструвати пристрій, слідуєчи інструкціям на екрані телефону або "Quick Guide" ("Швидкий Помічник"), що прикріплений до машини.

Більше інформації, відео та відповіді на питання доступні на:  
[www.candysmarttouch.com/how-to](http://www.candysmarttouch.com/how-to)

## НАСТУПНИЙ КРОК – Регулярне використання

- Щоразу, коли ви хочете управляти машиною через додаток, спершу запустіть режим **Smart Touch**, увімкнувши прилад та обравши програму "P0".
- Переконайтеся, що у вас розблоковано екран телефону (від можливого режиму очікування) і активована функція NFC; в іншому випадку, виконайте дії, описані раніше.
- Якщо ви хочете розпочати цикл миття, - завантажте посуд та миючий засіб.
- Оберіть необхідну програму у додатку (наприклад: запустити програму, цикл "Розумна перевірка" ("Smart Check-up"), оновити статистику, і т. д.).
- Дотримуйтесь інструкцій на екрані телефону, **УТРИМУЙТЕ ТЕЛЕФОН НАВПРОТИ ЛОГОТИПУ Smart Touch** на приладовій панелі пральної машини, при активації програми.
- Закрийте дверцята приладу.

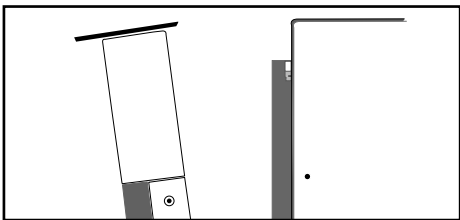

## ЗВЕРНІТЬ УВАГУ:

Розташуйте свій смартфон так, щоб датчик NFC відповідав положенню логотипу Smart Touch на пристрою.

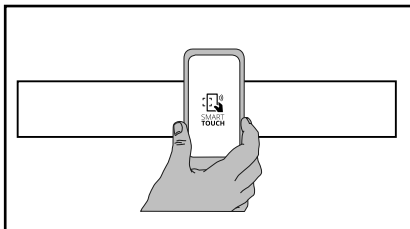

Якщо ви не знаєте позицію вашої NFC антени, перемістіть смартфон в круговому русі над логотипом Smart Touch, поки програма не підтвердить з'єднання. Для того, щоб передача даних, була успішною, важливо **УТРИМУВАТИ СМАРТФОН НАВПРОТИ ПРИЛАДОВОЇ ПАНЕЛІ ПРОТЯГОМ ДЕКІЛЬКОХ СЕКУНД**; повідомлення на пристрої проінформує про успішний результат операції.

Товсті чохла або металеві наклейки на вашому смартфоні може вплинути або запобігти передачі даних між машиною і телефоном. При необхідності, видаліть їх.

Заміна деяких неоригінальних компонентів смартфона (наприклад, зняття задньої кришки, батареї, використання наліпок або чохла т.д. ...), може привести до змін у роботі антени NFC, ускладнюючи повне використання програми.











Керівництво та управління машиною за допомогою програми можливо відновити лише "близьким дотиком": тому не представляється можливим виконувати віддалені операції (наприклад: з іншої кімнати, поза домом).

# ВКАЗІВНИК ПРОГРАМ

## Миття із попереднім замочуванням

Для програм із попереднім замочуванням рекомендується додати ще одну порцію миючого засобу (максимум 10 г) безпосередньо у посудомийну машину.

ПРОГРАМА	ОПИС
----------	------

P 1		Гігієнічне миття 75 °C	Антибактеріальний цикл, розроблений спеціально для миття та стерилізування посуду (навіть сильно забрудненого), дитячих пляшечок та ін.
P 2		Універсальне 60 °C	■ Раз в день – для не сильно забруднених каструль та будь-якого іншого посуду, що назбирався протягом дня.
P 3		Щоденне миття 55 °C	Цикл швидкого миття "звичайно" забрудненого посуду - розрахований на часте миття та помірне завантаження.
P 4		Еко 45 °C	■ Програма для посуду із звичайним рівнем забруднення (найбільш ефективна з точки зору комбінації споживання енергії та води для цього типу столового посуду). <b>Програма відповідає стандарту EN 50242.</b>
P 5		Делікатне миття 45 °C	■ Підходить для миття делікатного та скляного посуду, а також для не сильно забрудненого посуду, за винятком каструлі.
P 6		Швидке Миття 59' 65 °C	Підходить для миття сильно забрудненого посуду безпосередньо після прийому їжі. Об'єм завантаження для миття – 8 місць..
P 7		Rapid 24' 50 °C	Швидке миття посуду одразу після прийому їжі. Об'єм завантаження для миття – на 6 осіб.
P 8		Ніч Миття 55 °C	■ Найтихіший цикл миття. Ідеально підходить для застосування у нічний час та скорочує споживання енергії.
P 9		Освіжити	Коротке попереднє миття посуду холодною водою, що зберігається у посудомийній машині, до повного завантаження.
P 0		Smart Touch 	Активація режиму "Smart Touch" уможливорює взаємодію приладу із додатком Candy simply-Fi. Перед першим використанням додатку, ця позиція зайнята програмою Гігієнічне миття.

■ програми із "ІМПУЛЬСНИМ" миттям

Н/Д – функція не доступна

Список пунктів перевірки					Функції програм					Середня тривалість (в хвилинах)	Доступні кнопки спеціальних функцій			
Миючий засіб для замочування (попереднього миття)	Засіб для миття	Очистити фільтр	Перевірка подачі ополісувача	Перевірка сольового контейнера	Попереднє миття гарячою водою	Попереднє миття холодною водою	Основне миття	Перший цикл ополісування холодною водою	Друге ополісування холодною водою	Ополісування із ополісувачем гарячою водою	3 холодною водою (15°C)* - відхилення + 10%	Кнопка "ВІДКЛАДИНИЙ СТАРТ" (DELAY START)	Кнопка "ЕКСПРЕСС" (EXPRESS)	Кнопка "ВСЕ В ОДНОМУ" (ALL IN 1)

●	●	●	●	●	○	75°C	○	○	○	130	ТАК	ТАК	ТАК
	●	●	●	●		60°C	○		○	120	ТАК	ТАК	ТАК
	●	●	●	●		55°C	○		○	80	ТАК	ТАК	ТАК
●	●	●	●	●		45°C	○		○	190	ТАК	ТАК	ТАК
	●	●	●	●		45°C	○		○	85	ТАК	ТАК	ТАК
●	●	●	●	●	○	65°C			○	59	ТАК	ТАК	ТАК
	●	●	●	●		50°C			○	24	ТАК	Н/Д	ТАК
	●	●	●	●		55°C	○		○	240	ТАК	ТАК	ТАК
		●					○			5	ТАК	Н/Д	

\* ІЗ ГАРЯЧОЮ ВОДОЮ, ПІДЧАС РОБОТИ ПРОГРАМИ, ЧАС, ЩО ЗАЛИШИВСЯ ДО ЗАВЕРШЕННЯ ПРОГРАМИ МИТТЯ, ОНОВЛЮЄТЬСЯ АВТОМАТИЧНО.

## АКВАЗАХИСТ – ЗАХИСТ ВПУСКНОЇ ВОДОПРОВІДНОЇ ТРУБИ

Основна впускна труба міститься всередині прозорого захисного шлангу. У разі пошкодження основної труби, будь яке витікання води утримується у прозорому шлангу.

Якщо вода витекла із основної впускної труби, то всередині прозорого шлангу це буде видно. Ви можете зачекати до завершення циклу програми, але заради безпеки ми рекомендуємо повністю замінити шлангову систему.

Якщо шланг закороткий для правильного підключення, його слід замінити на довший. Шланг ви можете придбати у сервісному центрі.

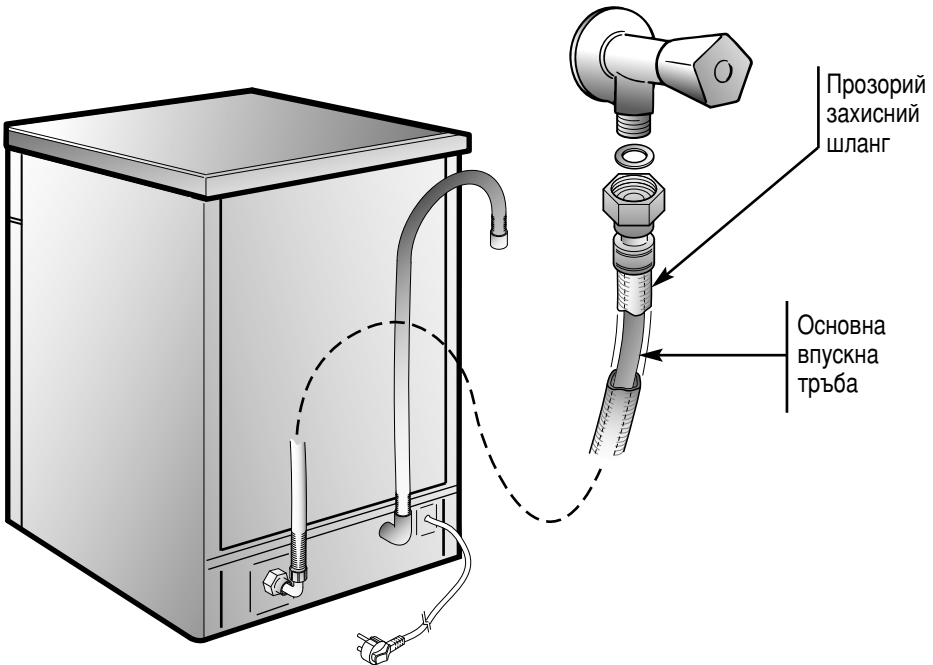

## ПОМ'ЯКШЕННЯ ВОДИ

Залежно від джерела подачі, вода може містити різну кількість вапняку, що осідає на посуді, залишаючи білі плями і розводи.

Чим вище рівень мінералів, тим жорсткіше вода. Посудомийна машина оснащена блоком для пом'якшення води, який при використанні регенеруючої солі, забезпечує воду без вапняку для миття посуду. Щоб визначити ступінь жорсткості води, зверніться до водопостачальних служб.

### Регулювання пом'якшувача води

Пом'якшити воду до 90°FН (жорсткість у градусах за французькою системою) або до 50°dН ( жорсткість у градусах за німецькою системою) можна за допомогою 8 налаштувань: Налаштування наведені у таблиці:

Рівень	Жорсткість води		Використання регенеруючої солі	Показники пом'якшення води
	°FН (французька)	°dН (німецька)		
0	0-5	0-3	ні	d0
1	6-10	4-6	Так	d1
2	11-20	7-11	Так	d2
3	21-30	12-16	Так	d3
*4	31-40	17-22	Так	d4
5	41-50	23-27	Так	d5
6	51-60	28-33	Так	d6
7	61-90	34-50	Так	d7

\* Блок пом'якшення води встановлюється на заводі-виробнику на рівні 4 (d4), що задовольняє більшість користувачів.

Щоб відрегулювати градус жорсткості води виконайте наступні дії:

#### ВАЖЛИВО

Посудомийна машина має бути ЗАВЖДИ вимкнена перед цією процедурою.

1. Утримуйте кнопку "ВИБІР ПРОГРАМ" та водночас вмикайте посудомийну машину кнопкою "УВІМКН/ВИМКН" (пролунає короткий звуковий сигнал).
2. Утримуйте кнопку "ВИБІР ПРОГРАМ" 5 секунд, **ДОКИ** не пролунає короткий звуковий сигнал. На дисплеї буде відображено рівень пом'якшення води.
3. Натисніть кнопку знову, щоб обрати потрібний рівень пом'якшення: кожне натискання кнопки збільшує рівень на 1 одиницю. Коли рівень дійде до показника "d7", відлік почнеться знову з показника "d0".
4. Щоб підтвердити нові налаштування вимкніть посудомийну машину, натиснувши кнопку "УВІМКН/ВИМКН".



#### ПОПЕРЕДЖЕННЯ!

При виникненні будь-яких проблем вимкніть посудомийну машину, натиснувши кнопку "УВІМКН/ВИМКН" і почніть процедуру з початку (КРОК 1).

Фирмата-производител не носи никаква отговорност за евентуални грешки в това ръководство и си запазва правото да прави изменения, които смята за полезни за своите продукти без да се изменят основните характеристики на уреда.

Да видите техническия информационен лист за продукта, влезте в сайта на производителя.

Producatorul isi declina orice responsabilitate in cazul unor greseli de tiparire in manualul de instructiuni.

Producatorul isi rezerva dreptul de a aduce modificarile corespunzatoare produsului, fara a schimba in mod esential caracteristicile lui .

Pentru a consulta fisa produsului, va rugam sa vizitati site-ul web al producatorului.

Výrobca sa ospravedlňuje za prípadné tlačové chyby v tomto návode na obsluhu. Ďalej si výrobca vyhradzuje právo vykonať potrebné zmeny na svojich výrobkoch, ktoré nemajú vplyv na ich základnú charakteristiku.

Technickú špecifikáciu nájdete na webových stránkach výrobcu.

Proizvodjač neče snositi odgovomost za eventualne greške u štampanju ove knjizice. Proizvodjač ujedno zadržava pravo na tehničke izmene svojih proizvoda, ali bez promene njihovih osnovnih karakteristika.

Za tehničke detalje, molimo vas da proverite web stranicu proizvođača.

Виробник знімає з себе будь-яку відповідальність у разі будь-яких друкованих помилок в цьому керівництві. Виробник також залишає за собою право вносити відповідні зміни до продукції без зміни істотних характеристик.

Для того, щоб переглянути довідковий листок технічних даних продукції, будь ласка, звертайтеся на сайт виробника.



**BG**

**RO**

**SK**

**SR**

**UKR**